

SASKAŅOTS:

Valsts ugunsdzēsības un glābšanas dienesta
Zemgales reģiona pārvalde

APSTIPRINĀTS:

AS "VIRŠI-A" valdes priekšsēdētājs

_____ Jānis Vība

2025. gada 07. marts

2025. gada 10. marts

DEGVIELAS UZPILDES STACIJAS "SKRĪVERI"

**"Zemkopības institūts 2A", Zemkopības institūts,
Skrīveru pagasts, Aizkraukles novads, LV-5125**

CIVILĀS AIZSARDZĪBAS PLĀNS



PĀRSKATĪTS:

SATURS

1. PAAUGSTINĀTAS BĪSTAMĪBAS OBJEKTA NOSAUKUMS, ATRAŠANĀS VIETAS ADRESE UN ZEMESGABALA KADASTRA APZĪMĒJUMS.....	4
2. INFORMĀCIJA PAR PAAUGSTINĀTAS BĪSTAMĪBAS OBJEKTA ĢEOGRĀFISKO IZVIETOJUMU UN OBJEKTA APKĀRTNES METEOROLOĢISKAIS, HIDROLOĢISKAIS UN KLIMATISKAIS RAKSTUROJUMS.....	4
3. PAAUGSTINĀTAS BĪSTAMĪBAS OBJEKTA UN TĀ DARBĪBAS RAKSTUROJUMS.....	6
3.1. Darba laiks, cilvēku skaits objektā darba laikā un ārpus darba laika.....	6
3.2. Tehnoloģiskie procesi un iekārtas.....	6
3.3. Vispārīgs inženiertehnisko sistēmu un aprīkojuma raksturojums.....	7
3.3.1. Ūdensapgāde (tai skaitā ugunsdzēsības vajadzībām).....	7
3.3.2. Kanalizācija.....	7
3.3.3. Elektroapgāde.....	7
3.3.4. Siltumapgāde.....	8
3.3.5. Ventilācija.....	8
3.4. Objekta apsardzes sistēma.....	8
3.5. Objekta iekšējie apdraudējumi, tai skaitā bīstamās iekārtas un maksimālie objektā uzglabājamo bīstamo vielu daudzumi.....	8
4. KOPSAVILKUMS PAR PAAUGSTINĀTAS BĪSTAMĪBAS OBJEKTA RISKU NOVĒRTĒŠANU.....	11
4.1. Risku scenāriji.....	13
4.2. Risku matricas.....	20
5. ZIŅAS PAR PAAUGSTINĀTAS BĪSTAMĪBAS OBJEKTA APKĀRTNES TERITORIJU, KURU VAR IETEKMĒT AVĀRIJA, TAI SKAITĀ INFORMĀCIJA PAR TO IEDZĪVOTĀJU UN BLAKUS ESOŠO OBJEKTU SKAITU, KURUS VAR IETEKMĒT AVĀRIJA PAAUGSTINĀTAS BĪSTAMĪBAS OBJEKTĀ.....	22
6. INFORMĀCIJA PAR CIVILĀS AIZSARDZĪBAS ORGANIZĀCIJU PAAUGSTINĀTAS BĪSTAMĪBAS OBJEKTĀ UN ZIŅAS PAR ATBILDĪGAJEM DARBINIEKIEM UN VIŅU PIENĀKUMIEM.....	22
6.1. Persona (vārds un uzvārds), kas pieņem lēmumu par objekta civilās aizsardzības plāna īstenošanas sākšanu, rīcības koordinēšanu, avārijas bīstamības un seku samazināšanas pasākumu vadīšanu objektā avārijas vai tās tiešu draudu gadījumā un kas ir atbildīga par seku likvidēšanas pasākumu veikšanu pēc avārijas.....	23
6.2. Persona (vārds, uzvārds, tālruna numurs un elektroniskā pasta adrese), kas ir atbildīga par sakariem ar Valsts ugunsdzēsības un glābšanas dienestu un citām institūcijām ikdienā un sadarbību ar minētajām institūcijām avārijas vai tās tiešu draudu gadījumā.....	23
6.3. Informācija par darbinieku pienākumiem attiecībā uz civilās aizsardzības nodrošināšanu un avāriju ierobežošanu un likvidēšanu objektā.....	23
6.4. Informācija par objektā izveidotajām reaģēšanas un seku likvidēšanas pasākumu veikšanas vienībām vai ugunsdrošības, ugunsdzēsības un glābšanas dienestu.....	23
7. INFORMĀCIJA PAR DARBINIEKU APMĀCĪBU RĪCĪBAI AVĀRIJAS GADĪJUMĀ, CIVILĀS AIZSARDZĪBAS JAUTĀJUMOS UN PIRMĀS PALĪDZĪBAS SNIEGŠANĀ.....	23
8. APRAKSTS PAR PASĀKUMIEM, KAS SAMAZINA RISKU DARBINIEKIEM DARBA VIETĀ UN CITĀM PERSONĀM, KAS ATRODAS PAAUGSTINĀTAS BĪSTAMĪBAS OBJEKTA TERITORIJĀ.....	24
8.1. Darbinieku brīdināšana par draudiem, informēšana par rīcību avārijas vai katastrofas gadījumā un veicamajiem aizsardzības pasākumiem, kā arī turpmākā informēšana.....	24
8.2. Īss apraksts par darbinieku nepieciešamo darbību pēc brīdinājuma saņemšanas.....	24
8.3. Drošības pasākumi darbiniekiem un citām personām, kas atrodas objekta teritorijā.....	24
9. AVĀRIJAS DRAUDU REĢISTRĒŠANAS UN ĀRĒJĀS BRĪDINĀŠANAS PASĀKUMU SISTĒMAS RAKSTUROJUMS.....	25
9.1. Kārtība, kādā reģistrē avārijas un avārijas draudus.....	25
9.2. Kārtība un veids, kādā atbildīgā persona par avārijas draudiem vai avāriju ziņo Valsts ugunsdzēsības un glābšanas dienestam, attiecīgajai pašvaldībai un citām institūcijām.....	25
9.3. Informācija, ko iekļauj sākotnējā brīdinājumā, un kārtība, kādā sniedz turpmāko informāciju, kā arī detalizētāku informāciju, tiklīdz tā kļūst pieejama.....	25
9.4. Kārtība un veids, kādā brīdina objektā nodarbinātos, objekta apakšuzņēmējus, apakšnomniekus un apmeklētājus, kā arī iedzīvotājus.....	25
10. INFORMĀCIJA PAR PASĀKUMIEM.....	26



AS "VIRŠI-A" DUS "Skrīveri"
CIVILĀS AIZSARDZĪBAS PLĀNS

versija: 02.2025

10.1. Pasākumi, kuri nodrošina avārijas draudu ierobežošanu un likvidēšanu, lai tie nepāraugtu avārijā, bet avārijas gadījumā – tās ierobežošanu, kontroli un likvidēšanu paaugstinātas bīstamības objekta teritorijā, kā arī samazina avārijas draudu vai avārijas iedarbību un nodarīto kaitējumu	26
10.2. Pasākumi, kuri saistīti ar cilvēku un vides aizsardzību paaugstinātas bīstamības objekta teritorijā avārijas gadījumā	26
10.3. Pasākumi, kuri nepieļauj vai aizkavē avārijas seku izplatīšanos ārpus paaugstinātas bīstamības objekta teritorijas.....	26
10.4. Pasākumi, kuri nodrošina iedzīvotāju brīdināšanu un turpmāku savlaicīgu informācijas sniegšanu iedzīvotājiem apdraudētajā teritorijā, kur tas nepieciešams	27
10.5. Pasākumi, kuri nodrošina piesārņotās vietas izpēti, sanāciju un vides atjaunošanu, lai likvidētu avārijas iedarbību uz cilvēkiem vai vidi	27
11. DETALIZĒTS ŠĀDU BŪTISKĀKO AVĀRIJAS GADĪJUMĀ NODROŠINĀMO PASĀKUMU APRAKSTS	27
11.1. Evakuācijas pasākumi.....	27
11.2. Pirmās palīdzības un neatliekamās medicīniskās palīdzības pasākumi cietušajiem	28
11.3. Sabiedriskās kārtības uzturēšana paaugstinātas bīstamības objektā un īpašuma apsardze.....	28
11.4. Alternatīvā enerģijas avota nodrošināšana.....	28
11.5. Paaugstinātas bīstamības objekta darbības nodrošināšanas vai tās drošas pārtraukšanas pasākumi	28
11.6. Preventīvie, gatavības, reaģēšanas un seku likvidēšanas pasākumi	29
11.7. Pasākumi pēc avārijas, kas nepieciešami, lai novērstu, likvidētu vai būtiski samazinātu avārijas ietekmi uz cilvēkiem vai vidi.....	37
12. APRAKSTS PAR RĪCĪBU AVĀRIJAS DRAUDU VAI AVĀRIJAS NEVĒLAMO SEKU APJOMA VAI SMAGUMA SAMAZINĀŠANAI VAI IEROBEŽOŠANAI UN STĀVOKĻA KONTROLEI, NORĀDOT IEKĀRTAS, KAS JĀSARGĀ VAI JĀGLĀBJ NO AVĀRIJAS IETEKMES, KĀ ARĪ AVĀRIJAS IZEJAS, PULCĒŠANĀS VIETAS UN EVAKUĀCIJAS CEĻUS UN KĀRTĪBU, KĀDĀ APSTĀDINĀMI TEHNOLOĢISKIE PROCESI, IEKĀRTAS VAI OBJEKTI	37
13. RESURSU (ARĪ MATERIĀLO REZERVJU, SIGNALIZĀCIJAS UN CITU DROŠĪBAS IEKĀRTU, ATBILSTOŠI APMĀCĪTU DARBINIEKU UN CITU PIEEJAMO RESURSU) RAKSTUROJUMS.....	37
13.1. Resursi, kas pieejami paaugstinātas bīstamības objektā	37
13.1.1. Agrīnās brīdināšanas sistēma, sakaru nodrošinājums.....	37
13.1.2. Ugunsdrošības un ugunsdzēsības inženiertehniskās sistēmas un aprīkojums.....	38
13.1.3. Paaugstinātas bīstamības objekta reaģēšanas un seku likvidēšanas pasākumu veikšanas vienības vai ugunsdrošības, ugunsdzēsības un glābšanas dienesta materiāltehniskais nodrošinājums	39
13.1.4. Individuālie vai kolektīvie aizsardzības līdzekļi un to izmantošanas kārtība	39
13.1.5. Pirmās palīdzības sniegšanai nepieciešamo materiālu saraksts un to izvietojums objektā	39
13.1.6. Inženiertehnika, transports, darbarīki, speciālais apģērbs, materiālās rezerves vai uzkrājumi	40
13.1.7. Avārijas izplatību ierobežojošās iekārtas, avārijas noplūžu savākšanas iekārtas un rezervuāri, aizsargvaļņi, avārijas piesārņojuma noteikšanas ierīces un citas cilvēka drošībai vai vides aizsardzībai paredzētas iekārtas un aprīkojums	40
13.2. Resursi, kurus paredzēts piegādāt no citiem komersantiem saskaņā ar savstarpējās palīdzības un sadarbības vienošanos, kā arī laiks, kādā iespējams saņemt attiecīgos resursus	40
14. INFORMĀCIJA PAR LAIKU, KĀDĀ PĒC ATTIECĪGĀS INFORMĀCIJAS SAŅEMŠANAS VALSTS UGUNSDZĒSĪBAS UN GLĀBŠANAS DIENESTS UN CITI AVĀRIJAS DIENESTI VAR IERASTIES AVĀRIJAS VIETĀ	40
15. KĀRTĪBA, KĀDĀ SNIEDZAMA PALĪDZĪBA VALSTS UGUNSDZĒSĪBAS UN GLĀBŠANAS DIENESTAM UN VEICAMAS DARBĪBAS ĀRPUS OBJEKTA TERITORIJAS AVĀRIJAS BĪSTAMĪBAS VAI SEKU SAMAZINĀŠANAI	41
PIELIKUMI	
1. Paaugstinātas bīstamības objekta atrašanās vieta un objektā iespējamo avāriju seku nevēlamās ietekmes zonas ārpus objekta teritorijas (M 1:5000)	
2. Riska samazināšanas pasākumu plāns (atbilstoši MK 07.11.17. noteikumu Nr. 658 4. pielikumam)	
3. Paaugstinātas bīstamības objekta plāns, kurā norādītas būves, galvenās inženiertehniskās komunikācijas, avārijas izejas un evakuācijas ceļi, ugunsgrēka dzēsšanas iekārtas, agrīnās brīdināšanas ierīces, ugunsdzēsības ūdensapgādes avoti, bīstamo vielu uzglabāšanas vietas	
4. Bīstamo ķīmisko vielu un maisījumu drošības datu lapas	
5. Apziņošanas shēma	
6. AS "VIRŠI-A" DUS darbinieku rīcība ārkārtas un nestandarta gadījumos	
7. Ar sadarbības institūciju noslēgtā līgumu kopija, ja avārijas ierobežošanai vai likvidēšanai paredzēts piesaistīt citu institūciju resursus	
8. Paaugstinātas bīstamības objekta bīstamo ķīmisko vielu un maisījumu glabātavas shēma	

1. PAAUGSTINĀTAS BĪSTAMĪBAS OBJEKTA NOSAUKUMS, ATRAŠANĀS VIETAS ADRESE UN ZEMESGABALA KADAстра APZĪMĒJUMS

AS "VIRŠI-A" degvielas uzpildes stacijas (turpmāk tekstā – DUS) "Skrīveri" adrese: "Zemkopības institūts 2A", Zemkopības institūts, Skrīveru pagasts, Aizkraukles novads, LV-5125. DUS teritorija izvietota uz zemesgabala ar kadastra apzīmējumu 32820070025 (0.4344 ha).

2. INFORMĀCIJA PAR PAAUGSTINĀTAS BĪSTAMĪBAS OBJEKTA ĢEOGRĀFISKO IZVIETOJUMU UN OBJEKTA APKĀRTNES METEOROĻĪSKAIS, HIDROĻĪSKAIS UN KLIMATISKAIS RAKSTUROJUMS

DUS "Skrīveri" atrašanās koordinātes (DMS): 56°37'40.404" ziemeļu platums, 025°07'07.378" austrumu garums [avots: www.kartes.lgja.gov.lv]. DUS zemes vienības perimetra kontūra (ar sarkanu) un DUS apkārtnē redzama 2.1. attēlā [avots: www.kadastrs.lv], atrašanās vieta mērogā 1:5000 apskatāma 1. pielikumā.



2.1. att. AS "VIRŠI-A" degvielas uzpildes stacijas "Skrīveri" novietojums un apkārtnē

Skrīveru pagasts atrodas Aizkraukles novada ziemeļrietumu daļā, tas robežojas ar Aizkraukles pagastu, Ogres novada Jumpravas, Lēdmanes un Krapes pagastiem. Pašvaldības dienvidu robežu veido Daugava, aiz kuras atrodas Jaunjelgavas pilsēta ar lauku teritoriju un Sērenes pagasts. Skrīveru pagasts izvietots Viduslatvijas nolaidenuma austrumu daļā, Daugavas labajā krastā. Reljefs viļņots, to saposmo vairākas gravas, ko veido Dīvajā ar savām pietekām. Pagastu šķērso vairākas nozīmīgas transporta maģistrāles: dzelzceļa līnija Rīga – Krustpils – Rēzekne-Maskava, valsts galvenais autoceļš A6 (Rīga – Daugavpils) un valsts pirmās šķiras autoceļš P32 (Skrīveri – Līgatne), kas savieno valsts galvenos autoceļus A6 ar A2 Rīga – Sigulda – Igaunijas robeža. Skrīveru pagasts atrodas 70 km attālumā no galvaspilsētas Rīgas, 13 km attālumā no Aizkraukles novada administratīvā centra Aizkraukles pilsētas [...].



Skrīveru pagasts atrodas Viduslatvijas zemienes austrumu daļā- Viduslatvijas nolaidenumā. Lielāko daļu aizņem Viduslatvijas (Madlienas) krumlinu lauks. Krumlini orientēti ZR-DA un RZR-ADA virzienā, to garums vietām sasniedz 6 km, platums- 400- 600 m, relatīvais augstums- līdz 20 m. Viduslatvijas nolaidenuma DA daļā Lobes pazeminājumu aizņem Lobes sprostezera viļņotais līdzenums. Virsas absolūtais augstums 70-80 m virs jūras līmeņa. Pārsvarā izplatītas velēnu podzolaugšnes un pseidoglejotās augšnes. Pazeminājumos tās nomaina velēnu glejaugšnes, kas pārpuvotajās morēnu grēdu, krumlinu un rievoto morēnu ieplakās pāriet purva kūdraugšnēs vai kūdrainās podzolētās glejaugšnēs. Smilšainajos līdzenumos, kā arī glaciotekoniskā reljefa augstākajās vietās, ir erodētās podzolaugšnes, ko Kangaru grēdās un pieguļošajos smilšainajos pacēlumos nomaina tipiskās podzolaugšnes. Skrīveru apkaimē sporādiski sastopamas velēnu karbonātaugšnes. Pats Skrīveru ciems atrodas Latvijas centrālajā daļā. Ģeomorfoloģiski tas iekļaujas Latvijas Viduslatvijas zemienes austrumu daļā, ko šķērso Daugava. Ciema lielākajā daļā ir lēzeni paugurains morēnas reljefs ar zemes virsas absolūtajām augstuma atzīmēm robežās 65–82 m. Senajā ledus laikmeta ielejā (absolūtās augstuma atzīmes ~32m), tek Daugava. Augstākās zemes virsas absolūtā augstuma atzīmes (80-82m) ir ciema ziemeļu daļā. Tagadējā reljefa formas pamatu veido irdeni ieži, kas rada labvēlīgus apstākļus erozijas procesu norisei. Mūsdienās galvenā nozīme reljefa pārveidē ir upju erozijai, savukārt klimatiskie apstākļi veicina zemo vietu pārpuvotanos. Izmaiņas reljefā veicina arī cilvēku saimnieciskā darbība - ceļu, hidrostaciju būvniecība, meliorācijas darbi u.c.).

Devona pamatiežus - dolomītus ar māla un smilšakmens starpslāņiem, pārklāj kvartāra perioda nogulumieži, kas lielā mērā nosaka būvniecības apstākļus. Kvartāra nogulumiežu sega (10-40m), kas veidojusies galvenokārt ledus laikmeta procesos, visbiežāk sastāv no mālsmilts, retāk - no smilšmāla ar rupju smilti un blīviem oļiem, no plastiskas līdz cietai konsistencei. Mālsmilts slānī izplatītas smilšu lēcas un starpslāņi ar dažādu graudainumu un rupjumu. Morēnas gruntis ir ar vāju un vidēju saspiežamību un ir drošs pamats zem būvobjektu pamatiem. Morēna mālsmilts svars ir 2,16-2,23 g/cm³, porainuma koeficients 0,34-0,41, iekšējās berzes leņķis 26-29°, saķere 0,1-0,15kgs/cm²; deformācijas modulis 150-400kgs/cm². Aluviālās nogulas izplatītas Daugavas ielejā, kā arī Dīvajās, Maizītes un Pulksteņupītes palienēs. Alūvija sastāvs mainās no grantaini - oļainām nogulām līdz sīkgraudainām smiltīm un mālsmiltīm. Daugavas virspalīnē putekļu mālsmilts vietām piesērējusī. Aluviālo pamatu fizikāli - mehāniskie rādītāji svārstās ļoti plašās robežās. Pieļaujamās slodzes uz šiem pamatiem, ievērojot katra veida īpatnības ir 0,5-5kgs/cm². Veicot celtniecības darbus uz šiem pamatiem, katram objektam nepieciešama inženierģeoloģiskā izpēte. Purvu nogulas izplatītas morēnu pauguru reljefa pazeminājumos, kur izveidojusies zemie purvi. Kūdra ir labi sadalījusies, raksturojas ar labu saspiežamību, un kā pamats zem ēku pamatiem ir nederīga [...]. *[avots: Skrīveru pagasta teritorijas plānojums 2006. – 2018. gadam 1.sējums, SIA "Reģionālie projekti", 2006.gads].*

2023. gadā vidējā gaisa temperatūra Aizkraukles novadā bija +7,6 °C, šim gadam esot 0,9 °C siltākam par 1991.–2020. gada normu (+6,7 °C). Klimatiskās standarta normas periodā (1991.–2020. gads) Aizkraukles novadā vissiltākais mēnesis ir jūlijs, tā vidējā gaisa temperatūra ir +18 °C. Savukārt visaukstākais gada mēnesis ar vidējo gaisa temperatūru -3,8 °C ir janvāris. Visā novērojumu periodā visaugstākā reģistrētā gaisa temperatūra Aizkraukles novada novērojumu stacijā "Skrīveri" ir +35,3 °C (novērota 2006. gada 9. jūlijā). Savukārt viszemākā gaisa temperatūra (-38,4 °C) meteoroloģisko novērojumu stacijā "Skrīveri" reģistrēta 1956. gada 1. februārī, līdz ar to ekstremālo gaisa temperatūru amplitūda ir 73,7 °C [...].

2023. gadā kopējais nokrišņu daudzums Aizkraukles novadā bija 799,1 mm, šim gadam esot 12,8% mitrākam par 1991.–2020. gada normu (696,8 mm). Aizkraukles novadā gada nokrišņu daudzums klimatiskās standarta normas periodā ir vidēji 696,8 mm. Mēnešu griezumā visvairāk nokrišņu ir jūlijā (79,9 mm), bet vismazāk – martā, kad kopējais nokrišņu daudzums sasniedz vidēji 38,4 mm. Salīdzinot klimatisko standarta normu (1991.–2020. gads) ar klimatiskās references periodu (1961.–

	AS "VIRŠI-A" DUS "Skrīveri" CIVILĀS AIZSARDZĪBAS PLĀNS	versija: 02.2025
---	---	------------------

1990. gads), gada vidējā gaisa temperatūra Aizkraukles novadā paaugstinājusies par 1,2 °C, bet nokrišņu daudzums palielinājies par 29,2 mm [...].

Līdzšinējās normas periodā (1991.–2020. gads) novērojumu stacijā "Skrīveri" vidējais vēja ātrums ir 2,5 m/s. Vējinākais mēnesis ir decembris, tā vidējais vēja ātrums ir 3 m/s un tas galvenokārt pūš no dienvidiem. Normas periodā mierīgākais vējš ir augustā, tā vidējais vēja ātrums ir 1,9 m/s. Novērojumu stacijā "Skrīveri" vidēji 5,5% gada ir bezvējš. Vējinākais gadalaiks ir ziema ar vidējo vēja ātrumu 2,9 m/s [...]. [avots: Latvijas Vides, Ģeoloģijas un Meteoroloģijas Centrs, Pašvaldību klimatiskie raksturojumi, Valmieras novads. Publicēts:15.12.2022., Atjaunots 27.06.2024.]

3. PAAUGSTINĀTAS BĪSTAMĪBAS OBJEKTA UN TĀ DARBĪBAS RAKSTUROJUMS

Nodaļā raksturots DUS darba laiks un objektā esošo cilvēku skaits, DUS tehnoloģiskie procesi un iekārtas, inženiertehniskās sistēmas un aprīkojums, DUS apsardzības sistēma un DUS iekšējie apdraudējumi.

3.1. Darba laiks, cilvēku skaits objektā darba laikā un ārpus darba laika

DUS darbojas operatora klātbūtnē diennakts režīmā (iespējams cits darba laiks, ja to nosaka valsts ierobežojumi vai nerentabla klientu plūsma). DUS darbinieku skaits ir 5-7 cilvēki, no kuriem 1 ir DUS vadītājs un 4-6 ir DUS pārdevēji, vasarās var būt arī 1-2 DUS pārdevēja palīgi. DUS vadītāja darba laiks ir no 8.00 līdz 17.00, bet DUS pārdevējiem un pārdevēja palīgiem ir noteikts summētais darba laiks, saskaņā ar grafiku. Vienlaicīgi esošo cilvēku skaits DUS teritorijā ir mainīgs – 1 līdz 25 cilvēki.

3.2. Tehnoloģiskie procesi un iekārtas

AS „VIRŠI-A” DUS „Skrīveri” pamatdarbība ir benzīna, dīzeļdegvielas, sašķidrinātās autogāzes (LPG – propāna un butāna maisījums šķidrā agregātstāvoklī) un “AdBlue” šķidrums izplūdes gāzu attīrīšanai tirdzniecībā. DUS ir 2 stendi ar mājssaimniecības propāna-butāna gāzu baloniem.

DUS teritorijā izvietoti divi virszemes tērauda rezervuāri ar kopējo tilpumu rezervuāri ar 80 m³ (40 m³ + 40 m³). Abi rezervuāri sadalīti sekcijās:

- pirmajā rezervuārā, tā tilpums 40 m³ (20 m³ + 20 m³) tiek uzglabāts 95. un 98. markas benzīns);
- otrajā rezervuārā, tā tilpums 40 m³ (20 m³ +20 m³) tiek uzglabāta dīzeļdegviela.

Autogāzi uzglabā 2 virszemes spiedvertnes ar kopējo tilpumu 9.7 m³ (4.85 m³ + 4.85 m³). “AdBlue” šķidrums izplūdes gāzu attīrīšanai uzglabā vienā 4 m³ virszemes konteinerā. Sadržīves propāna – butāna gāzu balonus uzglabā 2 slēgtos virszemes metāla stendos ar jumtu – vienlaicīgi maksimāli līdz 10 gab. no katra tilpuma (5, 27, 46 un 50 litru) baloniem. Visi sadzīves gāzes baloni, izņemot 50 litru, atbilst Eiropas Savienības drošības prasībām (ar aizsargātu balona vārstu un π zīmes marķējumu).

Naftas produkti un autogāze uz DUS tiek piegādi ar specializētām automašīnām – ADR autocisternām. Nebīstamo maisījumu “AdBlue” piegādā ar piemērotām automašīnām ar cisternu. Mājssaimniecības un inertās gāzes piegādā fasētas balonos. Degvielas uzpilde pazemes rezervuāros notiek caur specializētu degvielas noliešanās stendu. Maksimālā degvielas ietilpība vienai autocisternai ir 36 m³ vai 35 m³ (degvielas autocisterna – 18 m³ un piekabe – 17 m³).

Mazumtirdzniecības veikalā un tās noliktavā ir salīdzinoši neliels apjoms dažādu pārtikas un nepārtikas produktu, kā arī nelielos iepakojumos fasēta autoķīmija. DUS darbojas operatora

	AS "VIRŠI-A" DUS "Skrīveri" CIVILĀS AIZSARDZĪBAS PLĀNS	versija: 02.2025
---	---	------------------

klātbūtnē diennakts režīmā (ja vien nav noteikts cits darba laiks).

Degvielu un autogāzi iespējams uzpildīt pie 3 uzpildes stacijām, atsevišķā vietā iespējams uzpildīt autogāzi., vienlaicīgi ar norādītajiem degvielas veidiem var uzpildīt 7 automašīnas. Papildus stāvēšanai var būt novietotas 13 vieglās automašīnas.

Paaugstinātas bīstamības objekta bīstamo ķīmisko vielu un maisījumu glabātavas shēma apskatāma 8. pielikumā, bet bīstamo ķīmisko vielu un maisījumu drošības datu lapas – 4. pielikumā.

3.3. Vispārīgs inženiertehnisko sistēmu un aprīkojuma raksturojums

3.3.1. Ūdensapgāde (tai skaitā ugunsdzēsības vajadzībām)

DUS nepieciešamā ūdens apgāde sadzīves vajadzībām nodrošina no SIA "Skrīveru saimnieks" centralizētā ūdensvada. Ūdensvads ar 32 mm diametru DUS ēkā ievadīts elektrosadales telpā – tā atslēgšanas vieta norādīta 3. pielikumā.

Ārējās ugunsdzēsības nodrošināšanai ir pieejami 3 pilsētas ugunsdzēsības hidranti:

- cilpveida ugunsdzēsības hidrants ar 160 mm diametru Nr.41R – uz braucamās daļas pretī nekustamajam īpašumam Zemkopības institūts 1 (~120 m attālumā no DUS);
- cilpveida ugunsdzēsības hidrants ar 160 mm diametru Nr.40R – uz braucamās daļas virzienā uz nekustamo īpašumu "Kaktiņi" (~140 m attālumā no DUS);
- strupzara ugunsdzēsības hidrants ar 100 mm diametru b/n – Ābeļu iela 3 (~180 m attālumā no DUS).

Visi minētie hidranti ir SIA "Skrīveru saimnieks" pārbaudīti, uzturēti un derīgi darbam. Hidrantu novietojums attēlots 3. pielikumā.

NAFTAS PRODUKTUS AIZLIEGTS DZĒST AR ŪDENI !, jo naftas produkti ir vieglāki par ūdeni, tādēļ paliek virspusē, turpina degt un līdz ar ūdens plūsmu izplatās! Dzēšot naftas produktus, VUGD ūdeni sajauc ar putu koncentrātu, kas ļauj nosegt naftas produktus un izolēt skābekļa piekļuvi.

3.3.2. Kanalizācija

Sadzīves notekūdeņi tiek novadīti uz centralizētajiem sadzīves kanalizācijas tīkliem.

Lietus notekūdeņus savāc no DUS darba zonas, asfaltētās teritorijas un jumtiem. Notekūdeņi tiek attīrīti lokālās attīrīšanas, kas sastāv no smilšu, benzīna un eļļas atdalītājiem. Pēc attīrīšanas lietus notekūdeņi tiek novadīti vidē. Atdalītās suspendētās vielas un naftas produktus izsūknē un nogādā uz atkritumu apsaimniekošanas uzņēmumiem pēc vajadzības. Tehnoloģiski nav iespējams noslēgt ne ieklūdi attīrīšanas iekārtās, ne izklūdi no tām. Attīrīšanas iekārtu novietojums teritorijā norādīts 3. pielikumā.

3.3.3. Elektroapgāde

DUS elektroapgāde ir no pieslēguma centralizētajiem elektroapgādes tīkliem. Nevainojamas kasu darbības nodrošināšanai DUS ir uzstādīts nepārtrauktās barošanas bloks (UPS). Ilgstoša elektroenerģijas pārrāvuma gadījumā elektroapgādi nodrošina ar elektroģeneratoru, ko piegādā un pieslēdz uzņēmuma Tehniskās daļas elektrīķi. Elektroģeneratora pieslēgšanas vieta norādīta 3.pielikumā.

Vajadzības gadījumā (avārijas noplūde, ugunsgrēks u.tml.) nobloķēt visus uzpildes sūkņus vienlaicīgi var ar **1 avārijas (STOP) pogu**, kas uzstādīta aizkases zonā, blakus uguns aizsardzības panelim. Apturēt uzpildi visos aktīvajos sūkņos var ar avārijas **(STOP) pogu kases sistēmā**, bet apturēt konkrētas uzpildes vietas sūkni var ar pogu "Apstādināt" kases sistēmā.



Atslēgt strāvas padevi visam objektam var divās vietās:

- ar ievada slēdzis galvenajā elektrības skapī SS1, sadales telpā (pieejams tikai personālam);
- ievada uzskaites sadalnē – "Sadales tīkls" elektrības skapī, atrodas DUS ēkas fasādes (standarta atslēga pieejama arī ugunsdzēsējiem). Atslēgšanas vietas norādītas 3.pielikumā.



3.3.4. Siltumapgāde

Telpu apsildi un karsto ūdeni nodrošina ar elektroenerģijas palīdzību, telpās uzstādīti elektriskie radiatori. Lai apsildes ierīces neizraisītu aizdegšanos, nedrīkst lietot bojātas elektroierīces. Ieslēgtus elektro radiatorus nedrīkst aizkraut ar precēm, kastēm, lupatām u.c. priekšmetiem. Sajūtot deguma aromātu, dūmus un neparastu vibrāciju, trokšņus, elektroierīces ir jāatvieno un jāreģistrē bojājums.

3.3.5. Ventilācija

Svaigā gaisa pieplūde ēkā norit caur atvērtām durvīm un logiem. Tualetes telpā ir mehāniska nosūce ar izplūdes resti fasādē. Telpās uzstādīti kondicionieri. Lai nodrošinātu labu gaisa kvalitāti un mazinātu iespēju izplatīties liesmām ventilācijas kanālos, tos tīra un pārbauda tehnisko stāvokli reizi 5 gados – darbus izpilda sertificēts skursteņslaucītājs. Kondicionierus tīra un veic apkopes pēc nepieciešamības.

3.4. Objekta apsardzes sistēma

AS "VIRŠI-A" noslēgts sadarbības līgums ar apsardzes pakalpojumu uzņēmumu SIA "Mega Sargs". Teritorijā ir izvietotas videonovērošanas kameras, kuras ikdienā uzrauga DUS personāls, uzņēmuma drošības nodaļas vadītājs. DUS ir ierīkota apsardzes signalizācija, darbiniekiem ir 2 signalizācijas (trauksmes) pultis. Nospiežot signalizācijas (trauksmes) pults pogu vai saņemot ugunsgrēka trauksmi, apsardzes darbinieki nekavējoties izbrauc uz objektu.

3.5. Objekta iekšējie apdraudējumi, tai skaitā bīstamās iekārtas un maksimālie objektā uzglabājamo bīstamo vielu daudzumi

Visi rezervuāri un spiedieniekārtu kompleksi, kuros uzglabā bīstamās ķīmiskās vielas vai maisījumus, ir bīstamās iekārtas. Bīstamības avots ir arī degvielas sūkņi un bīstamās kravas piegādes automašīnas. Viss DUS ir paaugstinātas bīstamības objekts. DUS tehnoloģiskā shēma apskatāma 8. pielikumā. Maksimālais teorētiskais uzglabāto ugunsbīstamo, sprādzienbīstamo vielu un maisījumu apjoms, to bīstamības raksturojums uzrādīts 3.1. tabulā.

 VIRŠI	AS "VIRŠI-A" DUS "Skrīveri" CIVILĀS AIZSARDZĪBAS PLĀNS	versija: 02.2025
---	---	------------------

3.1. tabula

Maksimālais uzglabājamo bīstamo vielu un maisījumu apjoms, to raksturojums

Uzglabājamā viela vai maisījums	Uzliesmošanas temperatūra, °C	Sprādzienbīstamā koncentrācija gaisā, tilpuma %	Rezervuāru/ balonu kopējais tilpums, m ³	Rezervuāru maksimālais piepildījums	Relatīvais blīvums, t/m ³	Maksimālais daudzums, t
Dīzeļdegviela	>55	2-3	40	90 %	0.830	29.88
Benzīns	< -40	1-6	40	90 %	0.775	27.90
Propāns-butāns (autogāze)	-104.4	2.1-9.5	9.70	85%	0.51	4.35
Propāns-butāns (mājsaimniecības gāze un grilgāze balonos)	-104.4	2.1-9.5	2 kg (5 L baloni), 11 kg (27 L baloni), 19 kg (46 L baloni), 21 kg (50 L baloni)			0.53

Benzīns ir īpaši viegli uzliesmojošs šķidrums – tā noplūdes gadījumā uz zemes izveidojas peļķe, no kuras virsmas izgaist benzīna tvaiki, kas var veidot uguns un sprādzienbīstamas koncentrācijas gaisā. Izgarojumi (tvaiki) ir smagāks par gaisu, tādēļ tas uzkrājas zemākos punktos, tādējādi radot augstāku bīstamību. Pie bīstamības avotiem pieskaitāmas visas tehnoloģiskās iekārtas, kurās atrodas benzīns. Sprādzienbīstamas benzīna koncentrācijas veidojas autocisternu un rezervuāru brīvajā tilpumā. Atsevišķos gadījumos (intensīva noplūde uzpildes laukumā) uguns un sprādzienbīstamas koncentrācijas var veidoties arī lietus notekūdeņu attīrīšanas iekārtu brīvajā tilpumā.

Dīzeļdegvielas iztvaikošanas spējas, salīdzinot ar benzīnu, ir būtiski zemākas. Kaut arī dīzeļdegviela ir gan degoša, gan uzliesmojošs šķidrums, atmosfēras temperatūrās uguns un sprādzienbīstamas koncentrācijas virs izlijušā šķidruma un tā apkārtnē neveidojas. Zemas enerģijas aizdedzināšanas avota, piemēram, dzirksteles klātbūtne dīzeļdegvielas aizdegšanos neizraisa. Tas pats attiecas arī uz citiem aizdedzināšanas avotiem, kas nespēj paaugstināt izlijušās dīzeļdegvielas vai tās daļas temperatūru virs uzliesmojuma temperatūras (>55 °C). Uguns un sprādzienbīstamas koncentrācijas normālos apstākļos nerodas arī daļēji vai pilnīgi nolieto cisternu un rezervuāru brīvajā tilpumā. Izgarojumi (tvaiki) ir smagāks par gaisu – uzkrājas zemākos punktos. Ārpus telpām izlijušās dīzeļdegvielas tvaiku ieelpošana cilvēkam ir mazāk bīstama.

Propāns-butāns (autogāze un mājsaimniecības gāze balonos) ir sašķidrināta gāze, kas, tāpat kā benzīns un dīzeļdegviela, ir vieglāka par ūdeni – peld ūdenim pa virsu, tādēļ nedrīkst dzēst ar ūdeni. Izgarojumi – tvaiki ir smagāks par gaisu – noplūdes gadījumā uzkrājas pazeminātās vietās (zemākajos stāvos, ieplakās), izveidojot sprādzienbīstamo mākonī. Šķidrās fāzes iztvaikošana izsauc temperatūras pazemināšanu – iespējams gūt apsaldējumus. **Propāna-butāna maisījums ir bīstamākais produkts DUS** – tam ir ļoti zema uzliesmošanas temperatūra un plaša sprādzienbīstamās vides koncentrācija gaisā.

Lai uguns eksistētu, vienmēr nepieciešami 3 elementi:

- nepieciešams skābeklis (degšana var notikt tikai skābekļa klātbūtnē);
- nepieciešama degtspējīga viela (degviela);
- jābūt siltuma avotam, kas var sasniegt attiecīgās degvielas aizdegšanās temperatūru.



Lai notiktu sprādziens, papildus šiem 3 elementiem ir nepieciešams vēl 4. elements – degvielas tvaiku koncentrācijai gaisā ir jābūt noteiktās robežās (sprādzienbīstamā koncentrācija gaisā, tilpuma %). Sprādzienbīstamas vietas iedala zonās, pamatojoties uz sprādzienbīstamas vides rašanās biežumu un pastāvēšanas ilgumu:

0. zona — vieta, kur sprādzienbīstama vide, ko veido gaisa maisījums ar uzliesmojošu vielu gāzes, tvaiku vai miglas veidā, **pastāv visu laiku, ilgstoši vai bieži**;

1. zona — vieta, kur sprādzienbīstama vide, ko veido gaisa maisījums ar uzliesmojošu vielu gāzes, tvaiku vai miglas veidā, **var dažreiz rasties normālos darba apstākļos, veicot tehnoloģiskajā (darba) procesā noteiktas darbības**;

2. zona — vieta, kur sprādzienbīstama vide, ko veido gaisa maisījums ar uzliesmojošu vielu gāzes, tvaiku vai miglas veidā, **nevarētu rasties normālos darba apstākļos, veicot tehnoloģiskajā (darba) procesā noteiktas darbības, bet, ja tā rodas, pastāv tikai īsu laikposmu**.

Sprādzienbīstamais zonējums degvielas uzpildes stacijā apskatāms 3.1. attēlā.

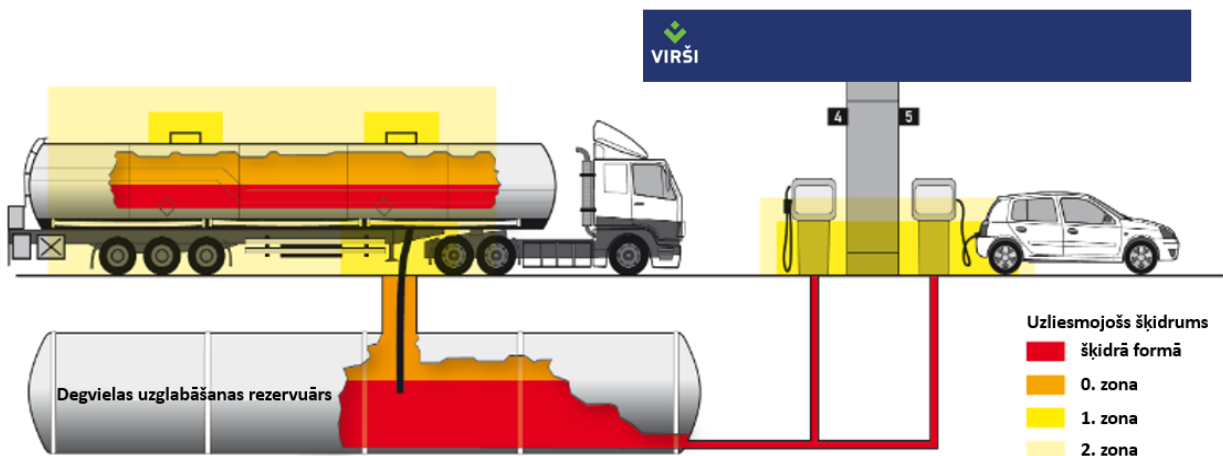

3.1. att. Sprādzienbīstamais zonējums degvielas uzpildes stacijā

Saskaņā ar LVS 541-1:2011 "Sašķidrinātās naftasgāzes gāzapgādes sistēmu projektēšana, uzstādīšana un nodošana ekspluatācijā" noteikto **1 m** rādiusā ap sašķidrinātās naftasgāzes balona ventili (skatīties 3.2. attēlu) un **2 m** rādiusā ap ārpus telpām izvietotu vairāk, kā 6 balonu grupu, pastāv 1. zonas sprādzienbīstama vide.

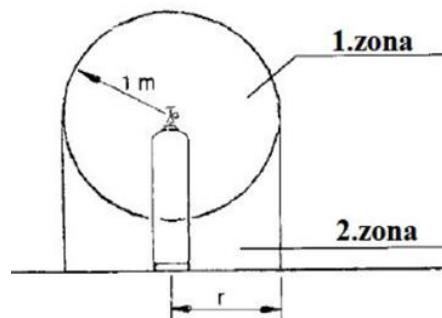

3.2. att. Sprādzienbīstamais zonējums ap gāzes balonu

Saskaņā ar pasaules praksi ir pieņemts, ka automašīnas uzpildes laikā ar jebkuru degvielas veidu (benzīnu, autogāzi, dīzeļdegvielu) ap izplūdi no degvielas uzpildes iekārtas un automašīnas degvielas tvertni pastāv sprādzienbīstama zona **līdz 3 m rādiusam** – skatīties 3.3. attēlu [avots: <https://expeltec.com/what-is-ex/>].

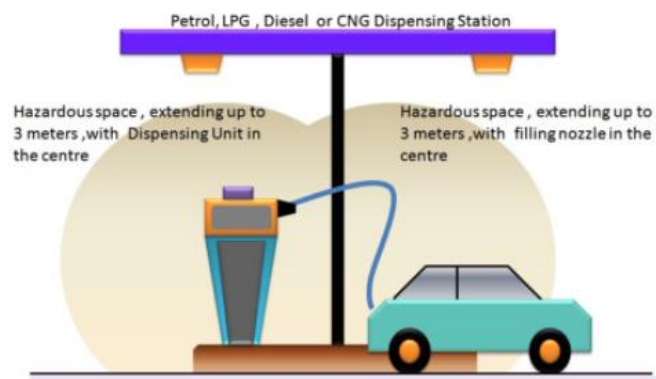

3.3. att. Sprādzienbīstamais zonējums automašīnas uzpildes laikā



SVARĪGI! Pie jebkuras degvielas noplūdes nekavējoši jāpārtrauc noplūde. Uz zemes noplūdušie naftas produkti ir jāsavāc, lai nepastāvētu iespēja naftas produktu izgarojumiem aizdegties un/vai sprāgt – naftas produktus savāc ar absorbentu (vai smiltīm). Ar naftas produktiem piesūcināto absorbentu (vai smiltis) savāc un līdz izvešanai uzglabā bīstamo atkritumu konteinerā, kuru uzglabā automazgātavas palīgtelpā. Uzņēmumā ir noteikta rīcība nelielai (līdz 10 litriem) un lielai (virs 10 litriem) degvielas noplūdei. Aizliegts izliet degtspējīgus šķidrumus kanalizācijas sistēmā.

4. KOPSAVILKUMS PAR PAAUGSTINĀTAS BĪSTAMĪBAS OBJEKTA RISKU NOVĒRTĒŠANU

Avārijas riska avoti DUS ir:

- ugunsgrēks;
- avārija iekšējos inženiertehniskajos tīklos;
- degvielas (benzīna, dīzeļdegvielas, sašķidrinātās propāna – butāna gāzes) uzglabāšana un pārsūkņēšana.

Riska izpausmes veidi ir:

- naftas produktu noplūde ar toksiskās koncentrācijas gaisā izplatību;
- naftas produktu noplūde ar sprādzienbīstamās koncentrācijas izplatību;
- naftas produktu noplūde ar sekojošu aizdegšanos – siltuma izdalīšanās naftas produktu degšanas laikā, ar vai bez sekojoša "domino" efekta¹;
- gāzu zem spiediena eksplozija ar vai bez sekojoša "domino" efekta.

DUS iespējamie ugunsgrēka izcelšanās iemesli:

- elektroinstalācijas bojājumi, elektrisko vadu īssavienojumi u.c. (t.sk. klientu automašīnām);
- ugunsdrošības prasību neievērošana gan no klientu puses, gan veicot ugunsbīstamos darbus (t.sk. ļaunprātīgas darbības);
- aizdedzināšanas avota (liesmas, dzirksteles, statiskās izlādes) izraisīta noplūdušas degvielas peļķes, gāzes mākoņa uzliesmošana.

Risku matrica ir iespējamības un ietekmes dimensiju attēlošanas paņēmieni, kas grafiski attēlo dažādus riskus salīdzinošā veidā. Matricu izmanto kā vizualizācijas rīku, kad ir identificēti vairāki riski, lai atvieglinātu dažādo risku salīdzināšanu. Riska matricas izmanto arī tam, lai palīdzētu noteikt, kuriem riskiem nepieciešama papildu vai sīkāka analīze vai kurš no konkrētajiem riskiem ir uzskatāms par kopumā pieņemamu vai nepieņemamu risku, pamatojoties uz tā novietojumu matricā [avots: "Katastrofu riska novērtēšanas rekomendācijas. Process un metode", Valsts ugunsdzēsības un glābšanas dienests, 2018.].

Iespējamo avāriju attīstības variantu un to seku novērtējums ir veikts saskaņā ar Nīderlandes kvantitatīvā riska novērtēšanas vadlīnijām. Balstoties uz šīm vadlīnijām, ir raksturota iespējamo avāriju radīto seku kaitīgās iedarbības izplatība, sniegta informācija par seku iedarbību uz cilvēku, kā arī, kur tas potenciāli iespējams, noteikta avāriju seku iedarbība uz blakus objektiem. Avārijas seku modelēšanai izmantota ASV federālo dienestu EPA (*Office of Emergency Management*) un NOAA (*Emergency Response Division*) izstrādātās datorprogrammu "ALOHA 5.4.7". Datorprogramma nenorāda modelējuma rezultātus, kas ir mazāki par 10 metriem. Saskaņā ar Latvijas viena no pieredzes bagātākā drošības eksperta Andra Maurāna novērojumiem programma "ALOHA" modelis pie maziem vēja ātrumiem ir stipri pārspīlēts, bet tas ir vēlami, lai redzam tiešām sliktāko iespējamo scenāriju.

¹ Situācija, kur viens notikums izraisa virkni citu savstarpēji saistītu notikumu.



AS "VIRŠI-A" DUS "Skrīveri"
CIVILĀS AIZSARDZĪBAS PLĀNS

versija: 02.2025

Modelēšana jāveic bīstamākajām vielām un maisījumiem, kas konkrētajā situācijā ir benzīns un autogāze. Dīzeļdegvielas radītais apdraudējums ir relatīvi zems. Ar brīvi pieejamo datorprogrammu "ALOHA 5.4.7" iespējams modelēt tikai tīras ķīmiskas vielas – piemēram, autogāzes saturā esošās pamatkomponentes propānu (saskaņā ar drošības datu lapu autogāze satur 55 %, tomēr, atkarībā no sezonas, tā saturs ir nedaudz mainīgs) un butānu (saskaņā ar drošības datu lapu autogāze satur 45 %, tomēr, atkarībā no sezonas, tā saturs ir nedaudz mainīgs), taču benzīna modelēšanai ieteicams izvēlēties pentānu, kam ir benzīnam ļoti tuvas ķīmiskās un fizikālās īpašības (saskaņā ar 27.08.2021. Vides pārraudzības valsts biroja semināra "Drošības pārvaldības sistēmas dokumentācijas sagatavošanas un izvērtēšanas procesa pilnveidošana" lektora Andra Maurāna ieteikto).

Par avāriju kaitīgās iedarbības pamatkritēriju pieņemts cilvēka dzīvības apdraudējums, nosakot cilvēka bojāejas varbūtību. Par avārijas iedarbības uz cilvēka dzīvības robežvērtību visu veidu avāriju gadījumos pieņemta **1 % letalitāte (bojāēja)**.

Toksiskās iedarbības raksturošana. Veikta toksisko koncentrāciju izplatību modelēšana, ņemot vērā datorprogrammā iekļautās tūlītēji dzīvībai vai veselībai bīstamās koncentrācijas IDLH (*Immediately Dangerous to Life or Health*): 1500 ppm benzīnam, 2100 propānam un 5500 butānam. IDLH ir termins, ko lieto, lai raksturotu apdraudējumus, kuros akūta apdraudējuma iedarbība rada nopietnu tūlītēju veselības bojājumu, ievainojumu vai nāves risku.

Sprādzienbīstamās koncentrācijas raksturošana. Veikta sprādzienbīstamo koncentrāciju izplatību modelēšana, ņemot vērā datorprogrammā iekļautās robežkoncentrācijas: 14 000-78 000 ppm benzīnam, 21 000-95 000 ppm propānam un 16 000-84 000 ppm butānam.

Sprādziena radītā pārspiediena iedarbības raksturošana. Atbilstoši Nīderlandes kvantitatīvā riska novērtēšanas rekomendācijās sniegtajai informācijai, cilvēka ķermenis tiešā veidā var izturēt samērā augsta pārspiediena iedarbību. Kā nozīmīgākās tiešās iedarbības sekas uz cilvēka ķermeni tiek minētas bungādiņu vai plaušu bojājumi, kas ir sagaidāmi pie 1.0 bar (bāru) augsta pārspiediena. Bīstamāka ir iekārtu un dažādu konstrukciju sabrukuma rezultātā radītā sekundārā iedarbība, kā arī iedarbība uz cilvēku, kas rodas, ja pārspiediena iedarbības rezultātā cilvēka ķermenis tiek triekts pret nekustīgu objektu. Līdz ar to riska novērtējumos par pārspiediena iedarbības robežvērtību tiek pieņemts **0.1 bar** augsts pārspiediens, kura rezultātā sagaidāma 1 % letalitāte.

Siltumstarojuma iedarbības raksturošana. Veicot siltumstarojuma iedarbības uz cilvēku aprēķinus, tiek izmantots 20 sekunžu iedarbības laiks, jo tiek uzskatīts, ka, sajūtot siltumu, cilvēks attālināsies no avārijas vietas. Atbilstoši Nīderlandes kvantitatīvā riska novērtēšanas rekomendācijām par letāla siltumstarojuma iedarbību tiek uzskatīts tiešs kontakts ar liesmu. Līdz ar to par 100 % letālo iznākumu zonu tiek uzskatīta liesmas izplatības teritorija. Riska novērtējumos par siltumstarojuma iedarbības robežvērtību tiek pieņemts **10 kW/m²** intensīvs siltumstarojums, kura rezultātā sagaidāma 1 % letalitāte.

Meteoroloģiskie dati. Tvaiku izkliedi atmosfērā ietekmē gaisa temperatūra, mitrums, vēja virziens un ātrums, saules radiācija un atmosfēras stabilitāte. Atmosfēras stabilitātes raksturošanai izmanto rādītāju, kas iedala 6 klasēs pēc Paskvila skalas. **Atmosfēras stabilitātes klases** apzīmē ar lielajiem burtiem A, B, C, D, E UN F atmosfēras stabilitātes klasei A atbilst ļoti dinamiski laika apstākļi, ar brāzmainām vēja plūsmām. Savukārt F klase pamatā ir novērojama nakts laikā. Atmosfēras stabilitātes klasi lielā mērā ietekmē saules radiācija un mākoņainība, kas rada lokālas zonas ar atšķirīgām temperatūrām [avots: "Vadlīnijas rūpniecisko avāriju riska objektu izvietošanas minimālo drošības attālumu un teritorijas izmantošanas un apbūves ierobežojumu noteikšanai teritorijas plānošanas dokumentos" Rīga, 2017]. Saskaņā ar 27.08.2021. Vides pārraudzības valsts biroja semināra "Drošības pārvaldības sistēmas dokumentācijas sagatavošanas un izvērtēšanas procesa



pilnveidošana" norādīto sekas novērtējamās vismaz pie šādiem atmosfēras stabilitātes rādītājiem:

- **F atmosfēras stabilitātes klase ar vēja ātrumu 1 m/s un 5 m/s** – tie ir ļaunākie avārijas attīstības apstākļi, kad gaisā ilgstoši saglabājas augsts toksiskums un sprādzienbīstamība;
- **D atmosfēras stabilitātes klase ar vēja ātrumu 5 m/s** ir ikdienišķa situācija – tās ir sekas, kas ir iespējamākās.

Avāriju seku modelēšanai izmantota meteoroloģiskā informācija no Latvijas vides, ģeoloģijas un meteoroloģijas centra publiski pieejamās vēsturisko novērojumu datu bāzes – modelēšana veikta pie apkārtējās vides gaisa temperatūras **10 °C** (vidējā gaisa temperatūra, ņemot vērā 8 mēnešus, kuros mēneša vidējā gaisa temperatūra >0 °C). Lai arī Latvijas vidējā gaisa temperatūra ir zemāka (5.9 °C), pie augstākām gaisa temperatūrām būs plašākas avārijas sekas. Izvēlēta mākoņainība – **7** no 10 (daļēji mākoņains), kas arī dod plašākas avārijas izplatības sekas, nekā skaidros laikapstākļos. Modelējuma datorprogrammā norādīts Latvijas vidējais relatīvais gaisa mitrums – **81 %**. Aizkraukles novadā valdošie ir D vēji, tādēļ avāriju seku izplatība attēlota situācijā, kad vējš pūš no **D virziena**.

Izmantota kartogrāfiskā informācija – aerofotogrāfija mērogā no <http://kartes.gisnet.lv/>, uz kartes izvietojot mērogotus datorprogrammas "ALOHA 5.4.7" aprēķinātos vizuālos modelējumus.

Par sliktāko avārijas attīstības variantu ar smagākajām sekām cilvēkiem un videi būtu autocisternas avārija – 1 sekcijas nehermētiskums (sabrukums), kuras rezultātā noplūstu līdz 7500 litriem benzīna. Tomēr avārijas noplūdes attīstību un iznākumu būtiski ietekmē pastāvošie laikapstākļi – piemēram:

- ja noplūdušī degviela neaizdegas, tad sliktākie laikapstākļi ir bezvējš un augsta gaisa temperatūra – tādējādi rodas vairāk izgarojumu un tie koncentrējas, veidojot sprādzienbīstamu vidi (iespējama eksplozija). Mazākas avārijas sekas būs pie zemākām gaisa temperatūrām (zemāka iztvaikošana) un lielākam vēja ātrumam (mazāka iespēja veidoties sprādzienbīstamai videi);
- ja noplūdušī degviela aizdegas, tad sliktākie laikapstākļi ir stiprs vējš – tādējādi ugunsgrēks pastiprināti izplešas;
- jebkurā situācijā lietus ir negatīvs faktors, jo naftas produkti ir vieglāki par ūdeni – tie paceļas virs ūdens virsmas un kopā ar ūdens straumi izplešas, radot lielāku iztvaikošanas/degšanas virsmu.

Ar pieejamo datorprogrammu nav iespējams modelēt un aprēķināt "domino efektu" jeb situāciju, kad 1 avārijas noved pie citas, tādējādi radot būtiski ļaunākas sekas.

4.1. Risku scenāriji

1. SCENĀRIJS – benzīna noplūde automašīnas uzpildes procesā:

Šāda noplūde var rasties vieglās automašīnas vai degvielas taras uzpildes laikā, pārlejot automašīnas tvertni, neuzmanīgi rīkojoties ar uzpildes pistoli vai mehāniski bojājot uzpildes lokano cauruļvadu. Saskaņā ar Nīderlandes kvantitatīvā riska novērtēšanas vadlīnijām, avārijas seku modelēšanas aprēķinos ir pieņemts, ka šāda veida noplūde tiks pārtraukta 30 sekunžu laikā, kā rezultātā, ievērojot padeves sūkņa ražību 40 L/min. (sūkņi ar 120 L/min. ražību ir paredzēti tikai dīzeļdegvielas uzpildei), uz cietā seguma izplūdis līdz 20 litriem degvielas. Izplūstot uz cietā seguma, var veidoties degvielas peļķe ar virsmas laukumu līdz 4 m². Noplūdušai degvielai iztvaikojot no peļķes, izplatīsies ogļūdeņražu tvaiki, taču izveidot sprādzienbīstamu tvaiku masu šāds apjoms spēs tikai sliktākajos meteoroloģiskajos apstākļos – siltā bezvēja naktī.

Toksiskās koncentrācijas izplatīsies maksimāli līdz 11 m, bet sprādzienbīstamā koncentrācija – maksimāli līdz 10 m. Toksiskās un sprādzienbīstamās koncentrācijas izplatības zonas attēlotas 4.1. attēlā. Pie aizdedzināšanas avotu klātbūtnes degvielas noplūde attīstīsies kā peļķes ugunsgrēks.

 VIRŠI	AS "VIRŠI-A" DUS "Skrīveri" CIVILĀS AIZSARDZĪBAS PLĀNS	versija: 02.2025
---	---	------------------

Ugunsgrēka rezultātā radītā siltumstarojuma 1 % letālās iedarbības izplatība ir <10 m, tāpat toksiskās koncentrācijas izplatības zona būs <10 m, pārspiedienu nav iespējams izveidot. Letālo iedarbību izplatības apkopotas 4.1. tabulā.

4.1. tabula

Letālās iedarbības izplatības vieglās automašīnas/ taras uzpildes procesā noplūdušam benzīnam

Degvielas veids – benzīns (20 L) / Atmosfēras dati	1 % letālās iedarbības izplatības bez degšanas			1 % letālās iedarbības pie degšanas	
	Toksiskā koncentrācija	Sprādzienbīstamā koncentrācija	Pārspiediens	Liesmas garums	Siltumstarojums
F atmosfēras stabilitātes klase, 1 m/s vējš	11 m	10 m	netiek sasniegts	9 m	<10 m
F atmosfēras stabilitātes klase, 5 m/s vējš	<10 m	<10 m	netiek sasniegts	7 m	<10 m
D atmosfēras stabilitātes klase, 5 m/s vējš	<10 m	<10 m	netiek sasniegts	7 m	<10 m

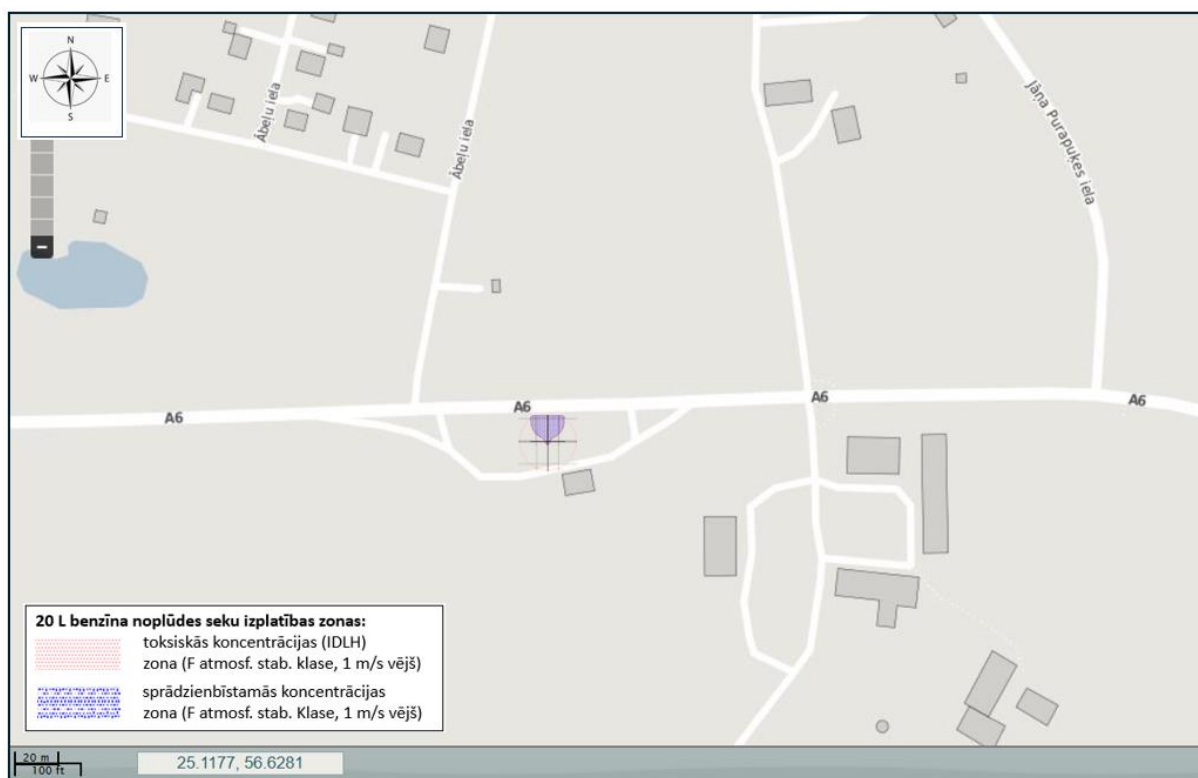

4.1. att. Toksiskās un sprādzienbīstamās koncentrācijas izplatības zonas 20 L noplūduša benzīna gadījumā (bez degšanas)

2. SCENĀRIJS – benzīna noplūde autocisternas noliekšanas (degvielas rezervuāru uzpildes) laikā:

degvielas noplūde var rasties autocisternas noliekšanas lokanā cauruļvada bojājuma (sliktākajā situācijā – lokanā cauruļvada pārrāvuma) gadījumā degvielas uzglabāšanas rezervuāra uzpildes laikā. Ievērojot autocisternas sūkņu ražību (700 L/min) un to, ka autocisternas vadītājs uzrauga noliekšanas procesu (pieņemam, ka lokanā cauruļvada pārrāvuma gadījumā autovadītājs noreagēs un pārtrauks noliekšānu 30 sekunžu laikā), vidē izplūdis līdz 350 L benzīna. Pieņemot, ka peļķes dziļums ir 1 cm, peļķes virsmas laukums būs 35 m².

Veicot avārijas sekas aprēķinus ar datorprogrammu, pie šādas benzīna apjoma izplūdes, sprādzienbīstamās koncentrācijas veidosies tikai naktīs, pie bezvēja. Toksiskās koncentrācijas izplatīsies maksimāli līdz 34 m, bet sprādzienbīstamā koncentrācija – maksimāli līdz 11 m. Toksiskās

	AS "VIRŠI-A" DUS "Skrīveri" CIVILĀS AIZSARDZĪBAS PLĀNS	versija: 02.2025
---	---	------------------

un sprādzienbīstamās koncentrācijas izplatības zonas attēlotas 4.2. attēlā. Pie aizdedzināšanas avotu klātbūtnes degvielas noplūde attīstīsies kā peļķes ugunsgrēks – siltumstarojuma izplatības zona attēlota 4.3. attēlā. Letālo iedarbību izplatības apkopotas 4.2. tabulā.

4.2. tabula

Letālās iedarbības izplatības rezervuāru uzpildes procesā noplūdušam benzīnam

Degvielas veids – benzīns (350 L) / Atmosfēras dati	1 % letālās iedarbības izplatības bez degšanas			1 % letālās iedarbības pie degšanas	
	Toksiskā koncentrācija	Sprādzienbīstamā koncentrācija	Pārspiediens	Liesmas garums	Siltumstarojums
F atmosfēras stabilitātes klase, 1 m/s vējš	34 m	11 m	netiek sasniegts	18 m	17 m
F atmosfēras stabilitātes klase, 5 m/s vējš	22 m	<10 m	netiek sasniegts	15 m	24 m
D atmosfēras stabilitātes klase, 5 m/s vējš	11 m	<10 m	netiek sasniegts	15 m	25 m

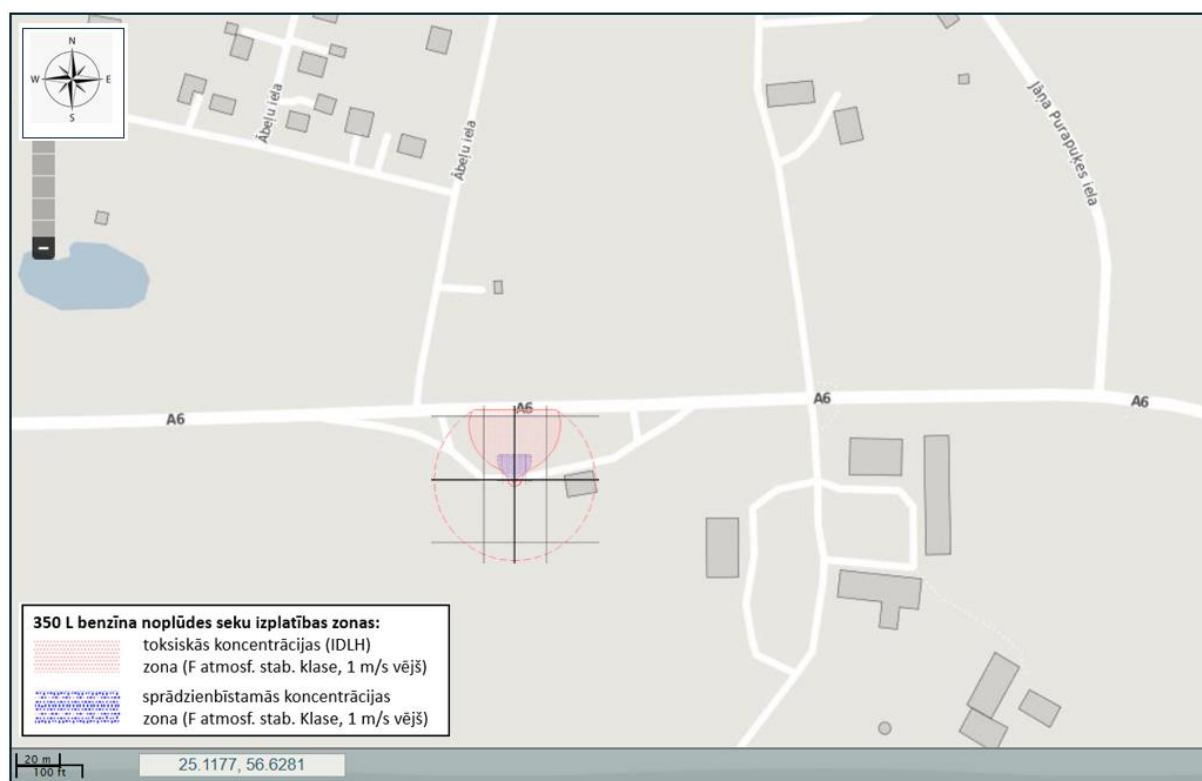

4.2. att. Toksiskās un sprādzienbīstamās koncentrācijas izplatības zonas 350 L noplūduša benzīna gadījumā (bez degšanas)

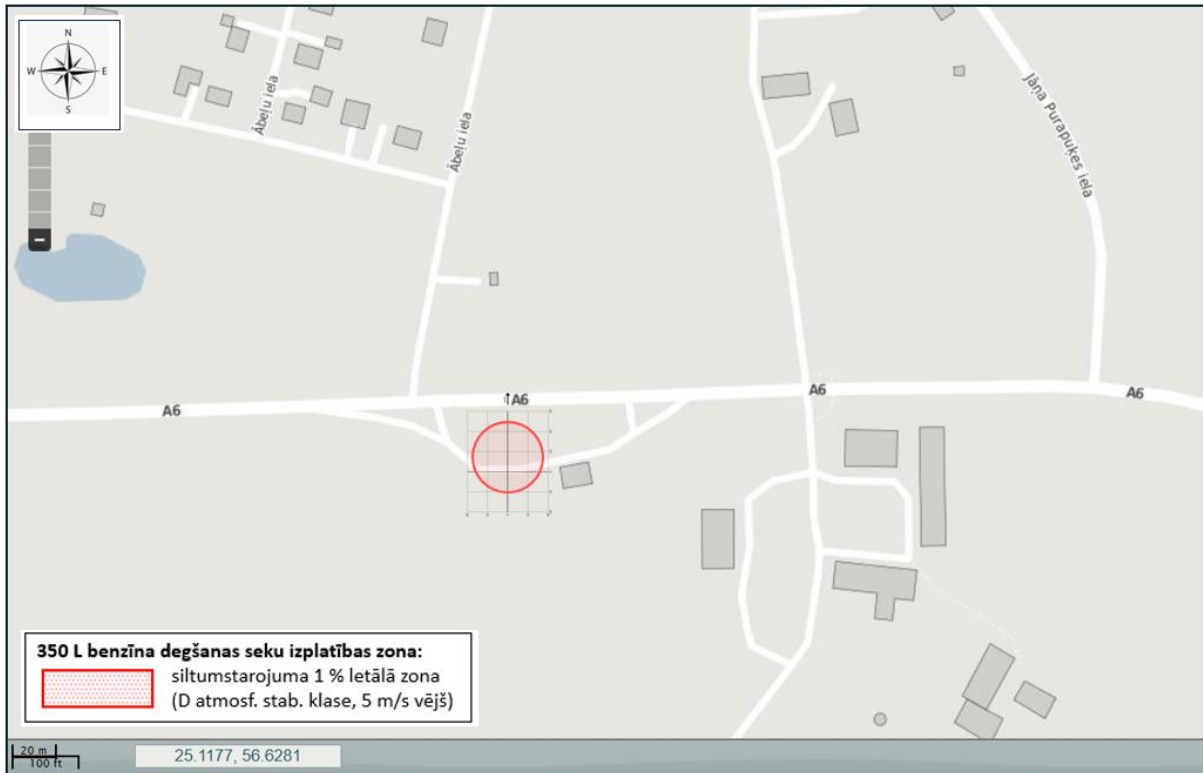

4.3. att. Siltumstarojuma izplatības zona 350 L noplūduša benzīna gadījumā (ar degšanu)

3. SCENĀRIJS – autocisternas benzīna sekcijas sabrukums:

ņemot vērā to, ka autocisternas ir sadalītas atsevišķās sekcijās, avārijas seku aprēķinā ir pieņemts, ka maksimālais degvielas izplūdes apjoms būs vienāds ar vienas autocisternas sekcijā (7.5 m^3) esošo benzīna daudzumu. Par iemeslu šādai degvielas noplūdei no autocisternas var kalpot autocisternas tvertnes korpusa mehānisks bojājums vai sabrukums. Avārijas rezultātā izplūstot degvielai no autocisternas sekcijas pie degvielas uzglabāšanas rezervuāru uzpildes, var veidoties benzīna peļķe ar virsmas laukumu līdz pat 600 m^2 .

Veicot avārijas seku aprēķinus autocisternas avārijai, visplašākās sprādzienbīstamās koncentrācijas veidosies pie bezvēja, F atmosfēras stabilitātes klases apstākļos (naktīs) – līdz 51 m, savukārt toksiskās koncentrācijas izplatīsies vistālāk pie lēna vēja ātruma – līdz pat 143 m. Stipri mazākas ietekmes būs dienas laikā pie vēja ātruma 5 m/s un lielāka – šādos apstākļos toksiskās koncentrācijas izplatīsies maksimāli līdz 44 m un sprādzienbīstamās koncentrācijas – līdz 18 m. Ļaunākās iespējamās toksiskās un sprādzienbīstamās koncentrācijas izplatības zonas attēlotas 4.4. attēlā. Pie aizdedzināšanas avotu klātbūtnes degvielas noplūde attīstīsies kā peļķes ugunsgrēks – maksimālā siltumstarojuma izplatība būs F un D atmosfēras stabilitātes klases apstākļos – 87 metru 1% letālās iedarbības siltumstarojuma zona attēlota 4.5. attēlā. Letālo iedarbību izplatības apkopotas 4.3. tabulā.

4.3. tabula

Letālās iedarbības izplatības autocisternas sekcijas sabrukuma rezultātā noplūdušam benzīnam

Degvielas veids – benzīns (7500 L) / Atmosfēras dati	1 % letālās iedarbības izplatības bez degšanas			1 % letālās iedarbības pie degšanas	
	Toksiskā koncentrācija	Sprādzienbīstamā koncentrācija	Pārspiediens	Liesmas garums	Siltumstarojums
F atmosfēras stabilitātes klase, 1 m/s vējš	122 m	51 m	netiek sasniegts	46 m	74 m
F atmosfēras stabilitātes klase, 5 m/s vējš	143 m	30 m	netiek sasniegts	43 m	87 m
D atmosfēras stabilitātes klase, 5 m/s vējš	44 m	18 m	netiek sasniegts	43 m	87 m

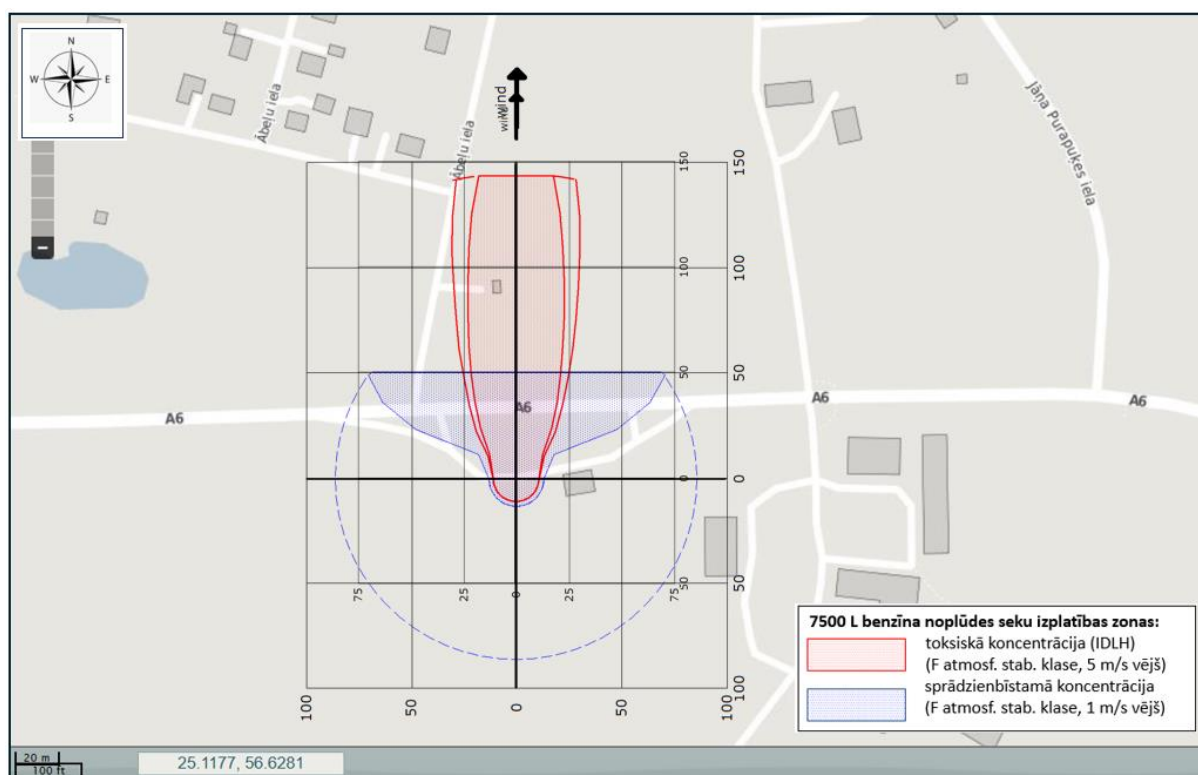

4.4. att. Toksiskās un sprādzienbīstamās koncentrācijas izplatības zonas 7500 L noplūduša benzīna gadījumā (bez degšanas)

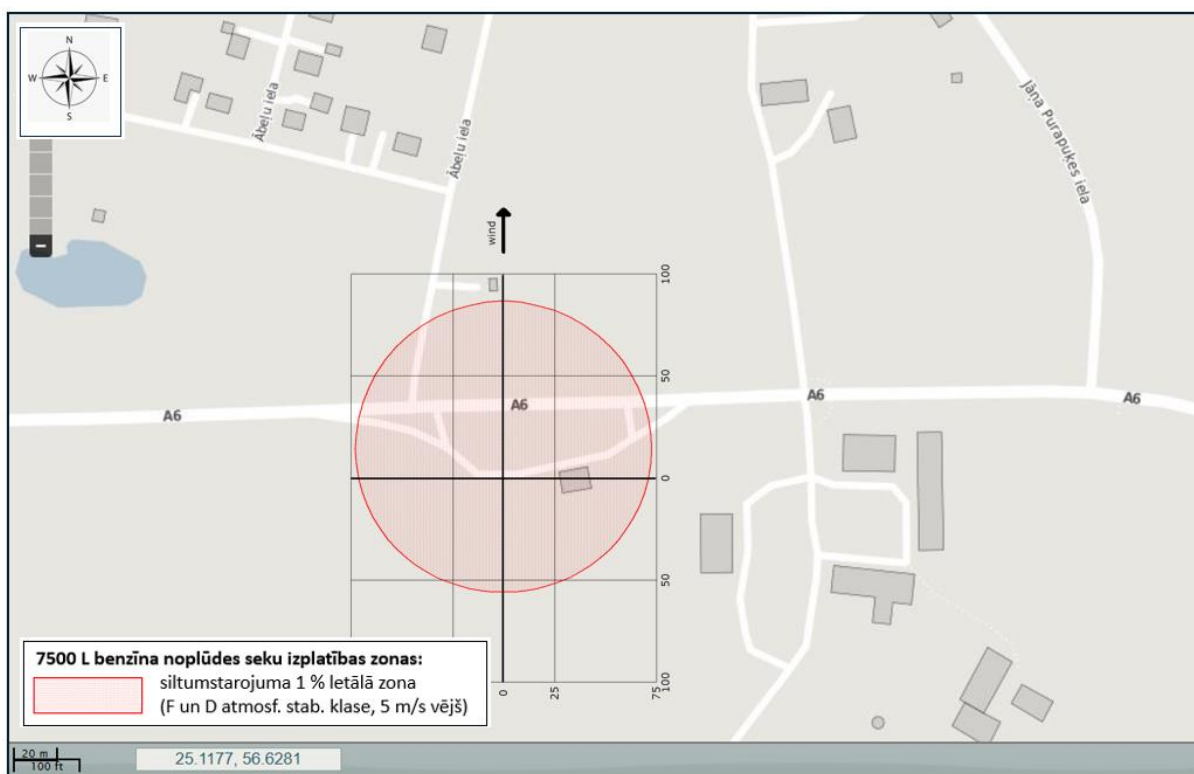

4.5. att. Siltumstarojuma izplatības zona 7500 L noplūduša benzīna gadījumā (ar degšanu)

4. SCENĀRIJS – sašķīdinātās naftas gāzes (autogāzes) noplūde autocisternas noliekšanas (autogāzes spiedvertnes uzpildes) laikā:

šāda autogāzes noplūde var rasties autocisternas un spiedieniekārtu savienojuma pārrāvuma vai bojājuma gadījumā, nenostādājot drošības sistēmai. Ievērojot autocisternas sūkņu ražību (600 L/min) un to, ka autocisternas vadītājs vienmēr atrodas blakus noliekšanas vietai (pieņemam, ka lokanā cauruļvada pārrāvuma gadījumā autovadītājs noreagēs un pārtrauks noliekšānu 30 sekunžu laikā), vidē izplūdis līdz 300 L autogāzes. Pie tūlītējas izplūdes no cauruļvada, veidosies autogāzes šķidrās fāzes peļķe, kas, pastāvot tūlītējas aizdedzināšanas avotam, attīstīsies kā peļķes ugunsgrēks.

Veicot avārijas seku aprēķinus ar datorprogrammu, autocisternas avārijas rezultātā izplūstot propāna-butāna maisījumam (55 % / 45 %), visplašākās toksiskās un sprādzienbīstamās koncentrācijas veidosies pie minimāla vēja ātruma – izplatību zonas attēlotas 4.6 attēlā. Pie aizdedzināšanas avotu klātbūtnes degvielas noplūde attīstīsies kā peļķes ugunsgrēks – siltumstarojuma izplatības zona attēlota 4.7. attēlā. Letālo iedarbību izplatības apkopotas 4.4. tabulā.

 VIRŠI	AS "VIRŠI-A" DUS "Skrīveri" CIVILĀS AIZSARDZĪBAS PLĀNS	versija: 02.2025
---	---	------------------

4.4. tabula

Letālās iedarbības izplatības spiedvertnes uzpildes procesā noplūdušai autogāzei

Vielas un degviela / Atmosfēras dati	1 % letālās iedarbības izplatības bez degšanas			1 % letālās iedarbības pie degšanas	
	Toksiskā koncentrācija	Sprādzienbīstamā koncentrācija	Pārspiediens	Liesmas augstums	Siltumstarojums
Modelējumu rezultāti 100 % propānam (300 L)					
F atmosfēras stabilitātes klase, 1 m/s vējš	127 m	50 m	netiek sasniegts	17 m	16 m
F atmosfēras stabilitātes klase, 5 m/s vējš	101 m	23 m	netiek sasniegts	14 m	23 m
D atmosfēras stabilitātes klase, 5 m/s vējš	89 m	20 m	netiek sasniegts	14 m	23 m
Modelējumu rezultāti 100 % butānam (300 L)					
F atmosfēras stabilitātes klase, 1 m/s vējš	16 m	27 m	netiek sasniegts	18 m	16 m
F atmosfēras stabilitātes klase, 5 m/s vējš	<10 m	15 m	netiek sasniegts	15 m	24 m
D atmosfēras stabilitātes klase, 5 m/s vējš	<10 m	<10 m	netiek sasniegts	15 m	24 m
Degvielas veids – autogāze (saskaņā ar drošības datu lapu – 55 % propāns, 45 % butāns) līdzsvarotie dati (300 L)					
F atmosfēras stabilitātes klase, 1 m/s vējš	70+7 = 77 m	28+12 = 40 m	netiek sasniegts	18 m	16 m
F atmosfēras stabilitātes klase, 5 m/s vējš	~61 m	13+7 = 20 m	netiek sasniegts	15 m	24 m
D atmosfēras stabilitātes klase, 5 m/s vējš	~54 m	~16 m	netiek sasniegts	15 m	24 m

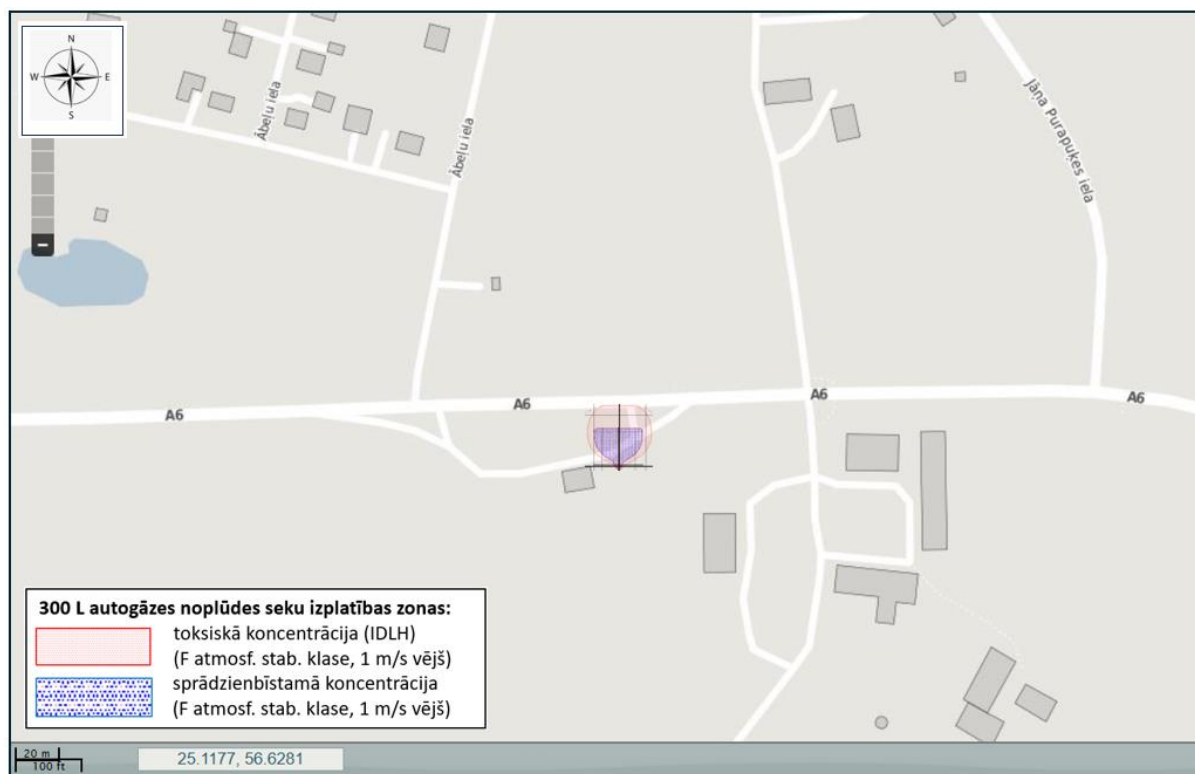

4.6. att. Toksiskās un sprādzienbīstamās koncentrācijas izplatības zonas 300 L noplūdušas autogāzes gadījumā (bez degšanas)

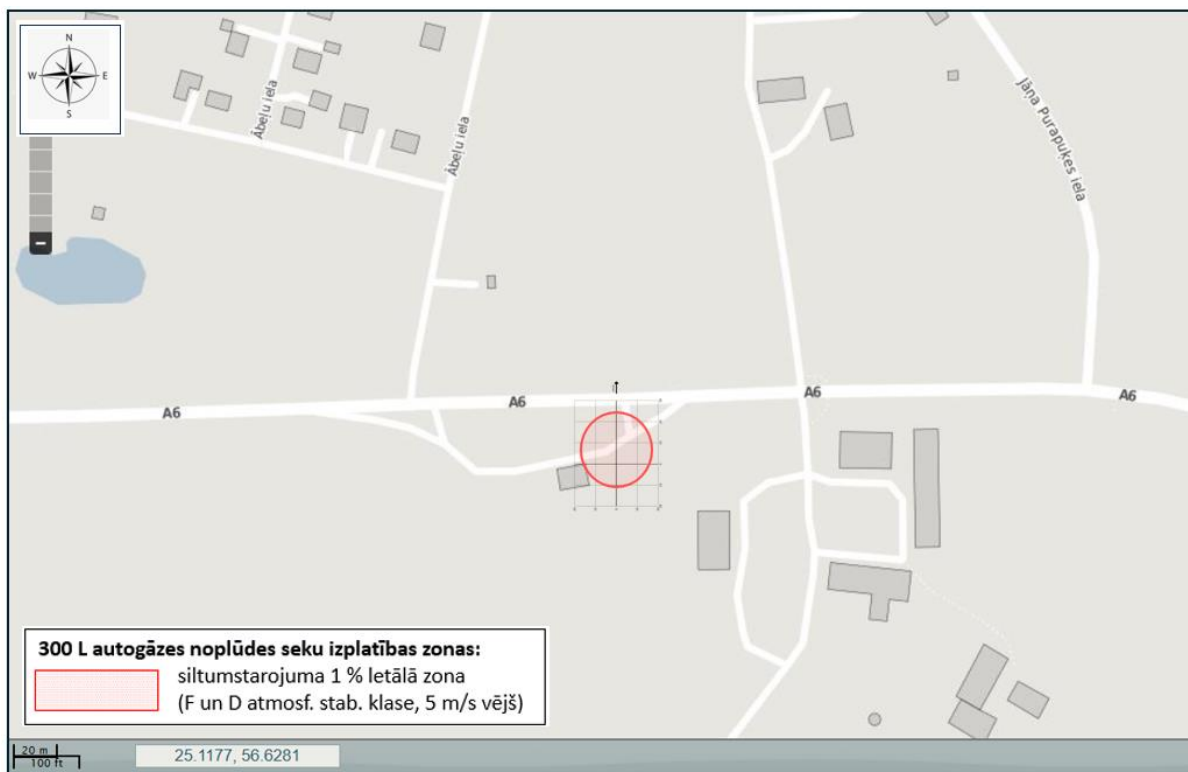

4.7. att. Siltumstarojuma izplatības zona 300 L noplūdušas autogāzes gadījumā (ar degšanu)

4.2. Risku matricas

Saskaņā ar AS "VIRŠI-A" ilggadīgo pieredzi un pasaules praksi un ņemot vērā apdraudējumu varbūtību un to radītās sekas, novērtēts iespējamo apdraudējumu riska līmenis – 4.8. attēlā redzama DUS apkopoto risku matrica, kurā iekļauti gan iekšējie, gan ārējie apdraudējumi. Apdraudējumi ir pieņemami, kas nozīmē to, ka speciāli pasākumi risku samazināšanai nav nepieciešami, tomēr riski ir jākontrolē.

	AS "VIRŠI-A" DUS "Skrīveri" CIVILĀS AIZSARDZĪBAS PLĀNS	versija: 02.2025
---	---	------------------

Varbūtība ↓	NENOZĪMĪGS RISKS I	PIEŅEMAMS RISKS II	CIEŠAMS RISKS III	NOZĪMĪGS RISKS IV	NECIEŠAMS RISKS V
Ļoti augsta (1x diennaktī un biežāk)					
Augsta (1x mēnesī)	- degvielas (DD, BE) noplūde auto uzpildes laikā				
Vidēja (1x gadā)	- vētras, mežu ugunsgrēki	- gāzes (LPG) noplūde auto uzpildes laikā; - elektrības apgādes pārrāvums			
Zema (1x 5 gados)		- ārējā ķīmiskā avārija		- ugunsgrēks bez "domino" efekta	- ugunsgrēks ar "domino" efektu; - sprādziens; - autocisternas avārija
Ļoti zema (1 x 10 gados un retāk)	- zemestrīces, plūdi	- degvielas (DD, BE) noplūde autocisternu noliešanas laikā	- sabiedriskās nekārtības DUS teritorijā un tās tuvumā	- gāzes (LPG) noplūde autocisternu noliešanas laikā	- degvielas (DD, BE) noplūde no dubultsienu rezervuāriem; - anonīms ziņojums par sprādzienbīstamu priekšmetu
Sekas →	Maznozīmīgas	Nozīmīgas	Vidējas	Smagas	Ļoti smagas
levainotie/cietušie:	nepatīkamas sajūtas	nenozīmīga ietekme uz veselību	nepieciešama pirmā palīdzība	nepieciešama medicīniskā palīdzība	hospitalizācija
Kaitējums videi:	īslaicīgs, bez sekām	īslaicīgs, bez būtiskām sekām	īslaicīgs, ar nelielu vides piesārņojumu	īslaicīgs, ar liela apjoma vides piesārņojumu	ilgstošs, ar būtisku vides piesārņojumu
Materiālie zaudējumi:	ekspluatācijas izdevumu ietvaros	īslaicīga darbības apturēšana	īslaicīga darbības apturēšana ar nelielu degvielas noplūdi	darbības apturēšana ≤24 h ar lielu degvielas noplūdi	darbības apturēšana ≥24 h, ar lielu degvielas noplūdi un iekārtu atjaunināšanu

4.8. att. AS "VIRŠI-A" degvielas uzpildes stacijas apkopoto risku matrica

	AS "VIRŠI-A" DUS "Skrīveri" CIVILĀS AIZSARDZĪBAS PLĀNS	versija: 02.2025
---	---	------------------

5. ZIŅAS PAR PAAUGSTINĀTAS BĪSTAMĪBAS OBJEKTA APKĀRTNES TERITORIJU, KURU VAR IETEKMĒT AVĀRIJA, TAI SKAITĀ INFORMĀCIJA PAR TO IEDZĪVOTĀJU UN BLAKUS ESOŠO OBJEKTU SKAITU, KURUS VAR IETEKMĒT AVĀRIJA PAAUGSTINĀTAS BĪSTAMĪBAS OBJEKTĀ

DUS "Skrīveri" atrodas apdzīvotā vietā – Skrīveru pagastā, Aizkraukles novadā, valsts galvenās nozīmes autoceļa A6 Rīga—Daugavpils—Krāslava—Baltkrievijas robeža (Pāternieki) malā. Saskaņā ar 2019. gada Skrīveru novada funkcionālā zonējuma plānojumu degvielas uzpildes stacija atrodas jauktas centra apbūves teritorijā (JC). Kopējā DUS teritorijas platība ir 0.4344 ha. DUS tuvākā apkārtnē ir neapbūvēta vai reti apbūvēta. Tuvākā ūdenstece – Kraukļupīte upe atrodas ~ 300 m attālumā, A virzienā. Tuvākā dzīvojamā daudzdzīvokļu dzīvojamā māja atrodas DA virzienā ~ 70 m attālumā, "Zemkopības institūts 14". D virzienā DUS teritorija robežojas ar mazdārziņiem, kuri izvietoti uz privātpersonai piederoša zemes gabala 1.3512 ha platībā. R virzienā robežojas ar pašvaldībai piederošu neapbūvētu teritoriju. Z virzienā robežojas ar valsts galvenās nozīmes autoceļa A6, aiz kura atrodas mazdārziņi, kuri izvietoti uz pašvaldībai piederoša zemes gabala 2.2855 ha platībā. A virzienā robežojas ar vietējas nozīmes ceļu, kas ved uz daudzdzīvokļu dzīvojamajām mājām.

Avāriju seku izplatība attēlota situācijā, kad vējš pūš no **D virziena**, jo tuvākā apkārtnē ir reti apbūvēta, bet lielākais cilvēku skaits no pavasara līdz rudens sākumam varētu būt mazdārziņos, kas atrodas aiz valsts galvenā auto ceļa A6. Tāpat liela apdraudējuma gadījumā varētu tik ietekmēta satiksme uz A6 autoceļa. Sprādziena un/vai ugunsgrēka gadījumā var ciest cilvēki, kas atrodas DUS teritorijā un tiešā tās tuvumā. Veicot avārijas risku seku modelēšanu, noskaidrots, ka ļaunākās tehnoloģiskās avārijas (7500 L benzīna noplūde) rezultātā iespējamās maksimālās ietekmes zona (toksiskās koncentrācijas izplatība) ir **143 metri** no avārijas vietas. Toksiskās koncentrācijas izplatība, atkarībā no vēja virziena, var skart cilvēkus, kas atrodas degvielas uzpildes stacijas teritorijā un ārpus tās. Toksiskās zonas ietekmē var nonākt kājāmgājēji, kas pārvietojas gar valsts galveno autoceļu A6, cilvēki, kas atrodas mazdārziņu teritorijā un tuvāko māju iedzīvotāji. Uzņēmumam nav pieejama informācija par blakus esošajās teritorijās cilvēku skaitu pieņemot, ka pa visu mazdārziņu teritoriju pavasara, vasaras un rudens brīvdienā var būt maksimāli 30 cilvēki, kas rosās pa dārzu un/vai atpūšas svaigā gaisā, daudzdzīvokļu mājā "Zemkopības institūts 14" – 8 dzīvokļi, katrā dzīvoklī vidēji varētu būt 4 cilvēki, jeb 32 cilvēki – **62 cilvēki kopumā**. No toksiskās ietekmes vienmēr iespējams patverties iekštelpās un nogaidot līdz laikam, kad gaiss izklīdis. Ņemot vērā degvielas noliešanas stenda izvietojumu, ļaunāko iespējamo avāriju gadījumā tuvējā teritorija var nonākt sprādzienbīstamās zonas un bīstama siltumstarojuma ietekmē. No siltumstarojuma zonas cilvēks vienmēr instinktīvi novērsīsies, mūkot prom, tomēr sprādzienbīstamas zonas izplatība ir pati bīstamākā, jo dzirksteļu klātbūtne iekšdedzes auto dzinējos ir iespējama un bieža. Cilvēku apdraudējums ir maz iespējams pie neliela apjoma noplūdēm, taču apdraudējums ir vērā ņemams pie lielām noplūdēm, kas eskalējas, izraisot "domino" efektu. Potenciāli apdraudētā zona pie ļaunākās tehnoloģiskās avārijas (7500 L benzīna noplūde) ar dubultotu rādiusu (jo izplatību ietekmē vēja virziens konkrētajā brīdī) atzīmēta 1. pielikuma kartē.

6. INFORMĀCIJA PAR CIVILĀS AIZSARDZĪBAS ORGANIZĀCIJU PAAUGSTINĀTAS BĪSTAMĪBAS OBJEKTĀ UN ZIŅAS PAR ATBILDĪGAJIEM DARBINIEKIEM UN VIŅU PIENĀKUMIEM

Nodaļā sniegti atbildīgo AS "VIRŠI-A" darbinieku kontakti, kā arī konkrētās DUS darbinieku pienākumi avārijas gadījumā.

	AS "VIRŠI-A" DUS "Skrīveri" CIVILĀS AIZSARDZĪBAS PLĀNS	versija: 02.2025
---	---	------------------

6.1. Persona (vārds un uzvārds), kas pieņem lēmumu par objekta civilās aizsardzības plāna īstenošanas sākšanu, rīcības koordinēšanu, avārijas bīstamības un seku samazināšanas pasākumu vadīšanu objektā avārijas vai tās tiešu draudu gadījumā un kas ir atbildīga par seku likvidēšanas pasākumu veikšanu pēc avārijas

Vides aizsardzība, ugunsdrošība, civilā aizsardzība – Anita Apsīte-Adaškeviča (tel.: 27844302, anita.apsite@virsi.lv);

Darba aizsardzība, ugunsdrošība, civilā aizsardzība – Ilze Ozoliņa (tel.: 22028535, ilze.ozolina@virsi.lv);

Gāzes saimniecība – Edgars Šulckis (tel.: 25694214, edgars.sulckis@virsi.lv) un Indulis Blūms (tel.: 20302808, indulis.blums@virsi.lv). Papildspēku gadījumā iesaistās Ojārs Ieviņš (tel.: 26189329, ojars.ievins@virsi.lv).

Drošība, terorisms, laupīšana – Ēvalds Karitons (tel.: 25714265, evalds.karitons@virsi.lv).

6.2. Persona (vārds, uzvārds, tālruņa numurs un elektroniskā pasta adrese), kas ir atbildīga par sakariem ar Valsts ugunsdzēsības un glābšanas dienestu un citām institūcijām ikdienā un sadarbību ar minētajām institūcijām avārijas vai tās tiešu draudu gadījumā

Vides aizsardzības un ugunsdrošības speciāliste – **Anita Apsīte-Adaškeviča** tel.: 27844302, anita.apsite@virsi.lv. Darba aizsardzības un ugunsdrošības speciāliste - **Ilze Ozoliņa** tel.: 22028535, ilze.ozolina@virsi.lv.

6.3. Informācija par darbinieku pienākumiem attiecībā uz civilās aizsardzības nodrošināšanu un avāriju ierobežošanu un likvidēšanu objektā

DUS darbinieku pienākumi avārijas gadījumā ir sekojoši:

- tehnoloģisko procesu apturēšana;
- cilvēku evakuācija no notikuma vietas uz pulcēšanās vietu;
- glābšanas dienestu izsaukšana uz notikumu vietu;
- notikuma vietas norobežošana;
- šķidrās degvielas noplūdes ierobežošana/savākšana ar absorbentiem;
- aizdegšanās likvidēšana ar ugunsdzēsības aparātiem, ja to darīt ir droši;
- atbildīgo darbinieku informēšana par notikušo;
- glābšanas dienestu sagaidīšana un informācijas sniegšana par notikumu un objekta bīstamību.

6.4. Informācija par objektā izveidotajām reaģēšanas un seku likvidēšanas pasākumu veikšanas vienībām vai ugunsdrošības, ugunsdzēsības un glābšanas dienestu

Nav. DUS darbinieki savāc nelielas naftas produktu noplūdes.

7. INFORMĀCIJA PAR DARBINIEKU APMĀCĪBU RĪCĪBAI AVĀRIJAS GADĪJUMĀ, CIVILĀS AIZSARDZĪBAS JAUTĀJUMOS UN PIRMĀS PALĪDZĪBAS SNIEGŠANĀ

Civilās aizsardzības apmācības saturs nodrošina, ka apmācības procesā paaugstinātas bīstamības objekta darbinieks apgūst:

- zināšanas par objekta civilās aizsardzības plānu;
- zināšanas par valstī iespējamām katastrofām un to sekām;
- zināšanas par valsts agrinās brīdināšanas sistēmu;

	AS "VIRŠI-A" DUS "Skrīveri" CIVILĀS AIZSARDZĪBAS PLĀNS	versija: 02.2025
---	---	------------------

- zināšanas par iestādēm, kas nodrošina katastrofu pārvaldīšanu;
- zināšanas par civilās aizsardzības sistēmu;
- pirmās palīdzības sniegšanas prasmes dzīvībai kritiskās situācijās (piemēram, bīstamas asiņošanas apturēšana, atdzīvināšanas pasākumi), kā arī palīdzības izsaukšanu.

Civilās aizsardzības apmācību jāorganizē ne retāk kā reizi gadā un darbiniekiem jāapliecina, ka ir apguvuši apmācību civilās aizsardzības jautājumos (MK 05.12.2017. noteikumu Nr. 716 "Minimālās prasības obligātā civilās aizsardzības kursa saturam un nodarbināto civilās aizsardzības apmācības saturam" 5., 6., 7. punkti). Uzņēmumā reizi gadā norit katra DUS darbinieka zināšanu pārbaude civilās aizsardzības jomā.

DUS jāorganizē **teorētiskās civilās aizsardzības un katastrofas pārvaldīšanas mācības ne retāk kā reizi 3 gados** (MK 19.09.2017. noteikumu Nr. 563 "Paaugstinātas bīstamības objektu apzināšanas un noteikšanas, kā arī civilās aizsardzības un katastrofas pārvaldīšanas plānošanas un īstenošanas kārtība" 9.12.2. punkts, MK 20.06.2017. noteikumi Nr. 341 "Noteikumi par civilās aizsardzības un katastrofas pārvaldīšanas mācību veidiem un organizēšanas kārtību").

8. APRAKSTS PAR PASĀKUMIEM, KAS SAMAZINA RISKU DARBINIEKIEM DARBA VIETĀ UN CITĀM PERSONĀM, KAS ATRODAS PAAUGSTINĀTAS BĪSTAMĪBAS OBJEKTA TERITORIJĀ

DUS darbiniekiem ir jāiesaistās avārijas draudu ierobežošanā vai likvidēšanā un ir jārūpējas par DUS apmeklētāju drošību, tomēr ar savu pašizliedzīgo rīcību DUS darbinieki nedrīkst pakļaut briesmām paši savu dzīvību – **CILVĒKS IR VISSVARĪGĀKAIS**, bet visas lietas ir atgūstamas.

8.1. Darbinieku brīdināšana par draudiem, informēšana par rīcību avārijas vai katastrofas gadījumā un veicamajiem aizsardzības pasākumiem, kā arī turpmākā informēšana

Darbinieki tiek iekšēji apmācīti. Kodolīga informācija par rīcību ārkārtas un nestandarta situācijās apkopota uzņēmuma izstrādātā rokasgrāmatā "AS "VIRŠI-A" DUS darbinieku rīcība ārkārtas un nestandarta situācijās" (rīcību teksts apskatāms 6. pielikumā), kura atrodas DUS viegli redzamā un vienmēr pieejamā vietā. Darbinieku informēšana par rīcību avārijas vai katastrofas gadījumā un veicamajiem aizsardzības pasākumiem notiek, izmantojot elektroniskos sakaru līdzekļus. Turpmākie rīkojumi tiek sniegti ar atbildīgā darbinieka starpniecību vai pakļaujoties operatīvo palīdzības dienestu darbinieku rīkojumiem.

8.2. Īss apraksts par darbinieku nepieciešamo darbību pēc brīdinājuma saņemšanas

Saņemot informāciju par ārkārtas situāciju (brīdinājumu), DUS nodarbinātajiem jāiesaistās avārijas draudu ierobežošanā vai likvidēšanā, rīkojoties atbilstoši iekšējām procedūrām, kas konspektīvā veidā norādītas rokasgrāmatā "AS "VIRŠI-A" DUS darbinieku rīcība ārkārtas un nestandarta situācijās" (rīcību teksts apskatāms 6. pielikumā).

8.3. Drošības pasākumi darbiniekiem un citām personām, kas atrodas objekta teritorijā

Drošības pasākumi tiek pielietoti atbilstoši apdraudējuma veidam, vadoties pēc principa, ka cilvēks ir vissvarīgākais, t.n. arī to, ka darbinieki, iesaistoties avārijas seku likvidēšanā vai ierobežošanā, nedrīkst riskēt ar savu dzīvību un veselību. Klientiem ir jāevakuējas pirmajiem un DUS personālam ir jāevakuējas situācijā, ja viņu dzīvība un veselība var tikt apdraudēta.

	AS "VIRŠI-A" DUS "Skrīveri" CIVILĀS AIZSARDZĪBAS PLĀNS	versija: 02.2025
---	---	------------------

9. AVĀRIJAS DRAUDU REĢISTRĒŠANAS UN ĀRĒJĀS BRĪDINĀŠANAS PASĀKUMU SISTĒMAS RAKSTUROJUMS

Šajā nodaļā raksturota kārtība, kādā reģistrē avārijas un avārijas draudus, kārtība un veids, kādā par avārijas draudiem vai avāriju ziņo Valsts ugunsdzēsības un glābšanas dienestam, atbildīgajām personām un citām institūcijām.

9.1. Kārtība, kādā reģistrē avārijas un avārijas draudus

Problēmsituācijas, kas prasa nekavējošas rīcības, tiek risinātas, pirmām kārtām, izmantojot telefonsakarus. Ja problēmu nav iespējams novērst ar telefonsarunas vai video zvana palīdzību, uz DUS tiek nosūtīti uzņēmuma vai ārpakalpojuma speciālisti – ierašanās laiks ir atkarīgs no problēmas būtiskuma.

Par visām ikdienas neatbilstības (t.sk. – avārijām un to draudiem) DUS darbinieki savas maiņas laikā aizpilda papīra veidlapas **Negadījuma aktu**, savukārt DUS vadītājs vai viņa aizvietotājs, kolīdz iespējams, negadījuma aktu reģistrē uzņēmuma digitālajā **Negadījumu reģistrā**. Atbilstoši negadījuma kategorijai uzņēmuma atbildīgās personas saņem paziņojuma e-pastu un ar notikušo iepazīstas, ja nepieciešams – iesaistās seku novēršanā un/vai situācijas korigēšanā. Šādā veidā uzņēmuma atbildīgās personas tiek informētas par uzņēmumā notiekošajām problēmsituācijām, kā arī ļauj uzņēmumam uzkrāt un analizēt statistiku, pēc nepieciešamības ieviešot izmaiņas uzņēmuma darbībā. Nepieciešamības gadījumā tiek informētas valsts institūcijas (Valsts vides dienests, Valsts ugunsdzēsības un glābšanas dienests, Valsts policija, Patērētāju tiesību un aizsardzības centrs u.c.).

9.2. Kārtība un veids, kādā atbildīgā persona par avārijas draudiem vai avāriju ziņo Valsts ugunsdzēsības un glābšanas dienestam, attiecīgajai pašvaldībai un citām institūcijām

Konstatējot sprādzienu vai ugunsgrēku, vai to izcelšanās draudus (piemēram, >10 litru naftas produktu noplūde), jebkuram DUS darbiniekam nekavējoties jāzvina VUGD uz 112, kā arī jāinformē DUS vadītājs, ja tas nav uz vietas. Savukārt DUS vadītājam ir jāziņo savam tiešajam vadītājam un uzņēmuma atbildīgajām personām, saskaņā ar noteikto atbildību. Par notikušu vides piesārņošanu uzņēmuma atbildīgajai personai nekavējoties jāinformē reģionālā vides pārvalde. Pašvaldības un citas institūcijas tiek informētas, izvērtējot notikušā raksturu. Apziņošanas kārtība un atbildības jomas uzrādītas 5. pielikumā.

9.3. Informācija, ko iekļauj sākotnējā brīdinājumā, un kārtība, kādā sniedz turpmāko informāciju, kā arī detalizētāku informāciju, tiklīdz tā kļūst pieejama

Sākotnējā brīdinājumā iekļauj informāciju par notikuma vietu, notikušā raksturu un sākotnēji veicamajiem pasākumiem. Turpmāko informāciju sniedz pēc sākotnējā brīdinājuma saņēmēja papildus pieprasījuma vai pēc uzņēmuma iniciatīvas, sniedzot detalizētāku informāciju, tiklīdz tā kļūst pieejama.

9.4. Kārtība un veids, kādā brīdina objektā nodarbinātos, objekta apakšuzņēmējus, apakšnomniekus un apmeklētājus, kā arī iedzīvotājus

Darbinieki tiek informēti, izmantojot elektroniskos sakaru līdzekļus (telefonsaruna, *WhatsApp*, e-pasts). Apmeklētāji tiek informēti uz vietas, izmantojot automatiskās ugunsgrēka atklāšanas un trauksmes signalizācijas sistēmas sirēnas un/vai sniedzot mutisku informāciju. Tuvējo apdraudēto

	AS "VIRŠI-A" DUS "Skrīveri" CIVILĀS AIZSARDZĪBAS PLĀNS	versija: 02.2025
---	---	------------------

māju iedzīvotāji dzirdēs āra sirēnu, vajadzības gadījumā viņus informēs arī VUGD nepieciešamības gadījumā iesaistot policiju un vietējo pašvaldību.

10. INFORMĀCIJA PAR PASĀKUMIEM

Nodalā apkopota informācija par pasākumiem, kas nodrošina avārijas draudu ierobežošanu un likvidēšanu, nepieļauj vai aizkavē avārijas seku izplatīšanos, iedzīvotāju brīdināšanu un piesārņotās vietas izpēti, sanāciju un vides atjaunošanu.

10.1. Pasākumi, kuri nodrošina avārijas draudu ierobežošanu un likvidēšanu, lai tie nepāraugtu avārijā, bet avārijas gadījumā – tās ierobežošanu, kontroli un likvidēšanu paaugstinātas bīstamības objekta teritorijā, kā arī samazina avārijas draudu vai avārijas iedarbību un nodarīto kaitējumu

Atklājot naftas produktu (visu degvielu) noplūdi, DUS darbiniekiem jārikojas atbilstoši iekšējām procedūrām – DUS redzamā un viegli pieejamā vietā izvietota rokasgrāmata **AS "VIRŠI-A" DUS darbinieku rīcība ārkārtas un nestandarta situācijās** (skatīties arī 6. pielikumu). Lai mazinātu avārijas draudus un iespējamās sekas, jāievēro sekojošs rīcības princips:

- 1) **jāmazina degvielas avārijas noplūdes apmērus**, nobloķējot degvielas sūkni;
- 2) **jānovērš aizdegšanās iespējamība**, norobežojot noplūdes zonu un nepieļaujot liesmas vai dzirksteles klātbūtni noplūdes zonā un tās tuvumā;
- 3) **jānovērš aizdegšanās iespējamība un jāmazina ietekme uz vidi**, noplūdušo šķidro degvielu (benzīnu, dīzeļdegvielu) ierobežojot un savācot ar absorbentiem. Piesārņotus absorbentus, kas ir bīstamie atkritumi jāsavāc speciāli marķētā konteinerā, atbilstoši jāuzglabā un jāapsaimnieko;
- 4) **jānovērš iespējamais kaitējums cilvēku veselībai un dzīvībai** (>10 litru noplūdes gadījumā), apziņojot un evakuējot cilvēkus, t.sk. DUS darbiniekus.

DUS darbiniekiem ir jāzina, kur un kā var atslēgt sūkņu darbību, elektropadevi, kas ir primārie ārkārtas situācijas seku mazināšanas pasākumi.

Lielas noplūdes (>10 litru benzīna, dīzeļdegvielas noplūdes gadījumā) vai aizdegšanās gadījumā nekavējoties jāizsauc operatīvā palīdzība, zvanot uz 112. Jāziņo DUS vadītājam un uzņēmuma atbildīgajām personām, lai organizētu palīdzību un valsts kontrolējošo iestāžu informēšanu.

10.2. Pasākumi, kuri saistīti ar cilvēku un vides aizsardzību paaugstinātas bīstamības objekta teritorijā avārijas gadījumā

DUS ir izvietotas iekārtu lietošanas pamācības un zīmes par aizliegtām darbībām. DUS ir izvietots un darba kārtībā uzturēts ugunsdzēsības inventārs, kā arī pirmās palīdzības līdzekļi. Nepieciešamās apkopes un atjaunošanu organizē DUS vadītājs ar uzņēmuma Tehniskās daļas speciālistiem.

DUS vienmēr ir naftas produktu absorbents (atrodas – atkritumu majā), ar ko absorbēt avārijas noplūdes un nepieļaut vides piesārņošanu, ugunsgrēku.

10.3. Pasākumi, kuri nepieļauj vai aizkavē avārijas seku izplatīšanos ārpus paaugstinātas bīstamības objekta teritorijas

Avārijas seku izplatīšanos ārpus DUS teritorijas nepieļauj vai aizkavē operatīva un mērķtiecīga DUS darbinieku rīcība – skatīties [10.1. punktu](#).

	AS "VIRŠI-A" DUS "Skrīveri" CIVILĀS AIZSARDZĪBAS PLĀNS	versija: 02.2025
---	---	------------------

10.4. Pasākumi, kuri nodrošina iedzīvotāju brīdināšanu un turpmāku savlaicīgu informācijas sniegšanu iedzīvotājiem apdraudētajā teritorijā, kur tas nepieciešams

Nepieciešamības gadījumā DUS apmeklētāji un darbinieki tiek informēti, izmantojot automatiskās ugunsgrēka atklāšanas un trauksmes signalizācijas sistēmas sirēnas.

Nopietnas avārijas gadījumā, kad varētu tikt apdraudēta satiksmes drošība uz valsts galvenā autoceļa A6, satiksmes noslēgšanu un cilvēku informēšanu organizētu Valsts Ugunsdzēsības un glābšanas dienests saskaņā ar Valsts civilās aizsardzības plānu un spēkā esošo valsts agrinās brīdināšanas kārtību, nepieciešamības gadījumā iesaistot valsts un pašvaldības policijas pārstāvjus, pašvaldības civilās aizsardzības komisiju, kā arī veicot iedzīvotāju apziņošanu ar mobilo operatoru un plašsaziņas līdzekļu palīdzību.

10.5. Pasākumi, kuri nodrošina piesārņotās vietas izpēti, sanāciju un vides atjaunošanu, lai likvidētu avārijas iedarbību uz cilvēkiem vai vidi

Gadījumā, ja noplūdušī degviela nokļuvusi lietus notekūdeņu attīrīšanas iekārtās, paredzēts izsaukt sadarbības partnera specializēto transportu, ar ko izsūknētu un aizgādātu uz attīrīšanas iekārtām piesārņotos ūdeņus. DUS lietus ūdeņu attīrīšanas iekārtās attīrītos ūdeņus laboratoriski kontrolē periodiski un pēc notikušām avārijas noplūdēm, ja tās nonākušas iekārtās.

Grunts piesārņošanas gadījuma specializēta sadarbības partnera darbinieki noraktu ar naftas produktiem piesūcināto grunti un nogādātu to uz attīrīšanas iekārtām. Pēc tam tiktu organizēta pareiza grunts paraugu noņemšana piesārņotajā areālā, paraugu laboratoriska testēšana. DUS ir izveidota gruntsūdens monitoringa sistēma – gruntsūdens paraugus no urbumiem paņem un laboratoriski kontrolē periodiski un pēc notikušām avārijas noplūdēm.

Par periodiski veikto monitoringu un pēc avārijas noplūdes, kā arī izpildītājiem sanācijas darbiem tiek sagatavotas atskaites. Gadījumā, ja tūlītēji veiktie pasākumi nenodrošinātu piesārņojuma savākšanu, sadarbības partnera ģeologi izveidotu Sanācijas darbu programmu piesārņojuma likvidēšanai. Atskaites un programmas iesniedz arī atbildīgajai Valsts Vides dienesta reģionālajai vides pārvaldei. Visus augstāk uzskaitītos darbus izpilda AS "VIRŠI-A" apmaksāti specializēti sadarbības partneri, kuri ir tiesīgi šādus pakalpojumus sniegt, bet organizē uzņēmuma vides aizsardzības un ugunsdrošības speciālists.

11. DETALIZĒTS ŠĀDU BŪTISKĀKO AVĀRIJAS GADĪJUMĀ NODROŠINĀMO PASĀKUMU APRAKSTS

Nodaļā raksturoti evakuācijas pasākumi, pirmās palīdzības un neatliekamās medicīniskās palīdzības pasākumi cietušajiem, sabiedriskās kārtības uzturēšana un īpašuma apsardze, nodrošinājums ar alternatīvo enerģijas avotu, DUS darbības nodrošināšanas vai tās drošas pārtraukšanas pasākumi, preventīvie, gatavības, reaģēšanas un seku likvidēšanas pasākumi (saskaņā ar Ugunsdrošības noteikumu 1. pielikumu), kā arī pasākumi pēc avārijas.

11.1. Evakuācijas pasākumi

Veselības vai dzīvības apdraudējuma gadījumā klienti un darbinieki dodas uz pulcēšanās vietu, kura atrodas iespējami tālu no DUS bīstamajiem objektiem (skatīties 3. pielikumā). Nelabvēlīga vēja virziena vai augstas avārijas bīstamības gadījumā, jānododas uz vietu, kas ir droša un jāpakļaujas VUGD amatpersonu norādījumiem.

	AS "VIRŠI-A" DUS "Skrīveri" CIVILĀS AIZSARDZĪBAS PLĀNS	versija: 02.2025
---	---	------------------

11.2. Pirmās palīdzības un neatliekamās medicīniskās palīdzības pasākumi cietušajiem

Sīku traumu gadījumos izmantojami pirmās palīdzības līdzekļi, kas atrodas DUS vadītāja kabinetā (atrašanās vieta norādīta 3. pielikumā) un katrā automašīnā esošās aptieciņās. Dzīvībai bīstamu traumu gadījumā uz DUS jāizsauc Neatliekamās medicīniskās palīdzības dienests, zvanot uz 113 vai 112.

11.3. Sabiedriskās kārtības uzturēšana paaugstinātas bīstamības objektā un īpašuma apsardze

DUS ir ierīkota apsardzes signalizācija, kā arī signalizācijas pultis, lai nepieciešamības gadījumā izsauktu sadarbības partneri – mobilo apsardzes brigādi. DUS ir aprīkota ar videonovērošanas kamerām.

11.4. Alternatīvā enerģijas avota nodrošināšana

Ilgstoša elektroenerģijas pārrāvuma gadījumā elektroapgādi nodrošina ar elektroģeneratoru, ko piegādā un pieslēdz uzņēmuma Tehniskās daļas elektriķi. Elektroģeneratoru pieslēdz uz ēkas fasādes izvietotajā pieslēguma vietā – pieslēgšanas vieta norādīta 3. pielikumā. Uz plāna izstrādes laiku uzņēmumā 17 DUS uzstādīti stacionārie elektroģeneratori, vēl 3 elektroģeneratori ir mobili, kā arī noslēgts nomas līgums par elektroģeneratoru nomu. Aizkrauklē pieejami uzņēmuma mobilie elektroģeneratori ar sekojošiem parametriem:

- KOHLER KHO 134OTN4N (132 KW 238 A);
- KOLHER KH00941T (62 KW 111A);
- ECO 28-VL/4 (28 KW 47A).

11.5. Paaugstinātas bīstamības objekta darbības nodrošināšanas vai tās drošas pārtraukšanas pasākumi

Nobloķēt visus uzpildes sūkņus vienlaicīgi var ar **1 avārijas (STOP) pogu**, kas uzstādīta aizkases zonā, blakus uguns aizsardzības panelim. Apturēt uzpildi visos aktīvajos sūkņos var ar avārijas **(STOP) pogu kases sistēmā**, bet apturēt konkrētas uzpildes vietas sūkni var ar pogu **"Apstādināt"** kases sistēmā.



Atslēgt strāvas padevi visam objektam var divās vietās:

- ar ievada slēdzis galvenajā elektrības skapī SS1, sadales telpā (pieejams tikai personālam);
- ievada uzskaites sadalnē – "Sadales tīkls" elektrības skapī, atrodas DUS ēkas fasādes (standarta atslēga pieejama arī ugunsdzēsējiem). Atrašanās vietas norādīta 3. pielikumā.



Iekārtu atslēgšana no elektrobarošanas un pēc tam – to atjaunošana darbībā nerada bīstamību.

	AS "VIRŠI-A" DUS "Skrīveri" CIVILĀS AIZSARDZĪBAS PLĀNS	versija: 02.2025
---	---	-------------------------

11.6. Preventīvie, gatavības, reaģēšanas un seku likvidēšanas pasākumi

Saskaņā ar MK 07.11.2017. noteikumu Nr. 658 "Noteikumi par civilās aizsardzības plānu struktūru un tajos iekļaujamo informāciju" IV daļas 6.11.6. punktu un 1. pielikumu zemāk uzskaitīti preventīvie un gatavības pasākumi, reaģēšanas un seku likvidēšanas pasākumi par sekojošiem riskiem:

- ugunsgrēks, ugunsnedrošas iekārtas;
- iekšējo inženierkomunikāciju apdraudējums;
- ārējo inženierkomunikāciju apdraudējums;
- ārējā ķīmiskā avārija;
- dabas katastrofas (vētras, zemestrīces, plūdi, mežu ugunsgrēki);
- anonīms ziņojums par sprādzienbīstamu priekšmetu;
- sabiedriskās nekārtības DUS teritorijā un tās tuvumā.

Ugunsgrēks, ugunsnedrošas iekārtas

Uzņēmumam vislielākās pūles jāiegulda preventīvajos pasākumos un darbinieku apmācībā, lai ugunsgrēks neiestātos vai aizdegšanās gadījumā to varētu veiksmīgi likvidēt.

Nr. p.k.	Pasākuma nosaukums	Izpildes termiņš	Lēmuma pieņēmējs	Par izpildi atbildīgā institūcija	Izpildītāji	Pasākuma apzīmējums (trigrāfs)* saskaņā ar NATO križu reaģēšanas sistēmas rokasgrāmatu
1. Preventīvie un gatavības pasākumi						
1.1.	"Ugunsdrošības noteikumi" prasību ievērošana DUS	pastāvīgi	atbildīgais par ugunsdrošību	uzņēmums	darbinieki un apmeklētāji	neattiecas
1.2.	DUS ugunsdrošības instrukcijas izstrādāšana un tās prasību ievērošana	saskaņā ar normatīvajiem aktiem	atbildīgais par ugunsdrošību	uzņēmums	darbinieki un apmeklētāji	neattiecas
1.3.	Atbildīgā darbinieka par ugunsdrošību nozīmēšana DUS, tā apmācības saskaņā ar "Ugunsdrošības noteikumi" prasībām	saskaņā ar normatīvajiem aktiem	valdes priekšsēdētājs	uzņēmums	atbildīgais par ugunsdrošību	neattiecas
1.4.	DUS nodrošināšana ar ugunsdzēsības aparātiem un inventāru saskaņā ar "Ugunsdrošības noteikumi" prasībām, to uzturēšana darba kārtībā	saskaņā ar normatīvajiem aktiem, pastāvīgi	atbildīgais par ugunsdrošību, dus vadītājs	uzņēmums	atbildīgais par ugunsdrošību, darbinieki	neattiecas
1.5.	DUS aprīkošana ar drošības zīmēm un uzrakstiem atbilstoši esošajiem standartiem	saskaņā ar normatīvajiem aktiem	atbildīgais par ugunsdrošību	uzņēmums	atbildīgais par ugunsdrošību, DUS vadītājs	neattiecas
1.6.	Darbinieku iepazīstināšana ar ugunsdrošības instrukciju, evakuācijas ceļiem, izejām, ugunsdzēsības inventāru	reizi gadā	atbildīgais par ugunsdrošību	uzņēmums	atbildīgais par ugunsdrošību, darbinieki	neattiecas
1.7.	Praktisko nodarbību veikšana rīcībai ugunsgrēka gadījumā	ne retāk kā reizi 3 gados	atbildīgais par ugunsdrošību	uzņēmums	darbinieki	neattiecas
1.8.	Elektroiekārtu zemējuma, zibensaizsardzības ierīču un elektroinstalācijas izolācijas pretestības mērījumu veikšana	saskaņā ar normatīvajiem aktiem	Tehniskā atbalsta nodaļas vadītājs	uzņēmums	ārpakalpojums (TÜV Rheinland Grupa)	neattiecas
2. Reaģēšanas un seku likvidēšanas pasākumi						



AS "VIRŠI-A" DUS "Skrīveri"

CIVILĀS AIZSARDZĪBAS PLĀNS

versija: 02.2025

Nr. p.k.	Pasākuma nosaukums	Izpildes termiņš	Lēmuma pieņēmējs	Par izpildi atbildīgā institūcija	Izpildītāji	Pasākuma apzīmējums (trigrafs)* saskaņā ar NATO križu reaģēšanas sistēmas rokasgrāmatu
2.1.	VUGD izsaukšana (112), īsi pastāstot, kas un kur (adrese) noticis	nekavējoties	DUS atbildīgais	uzņēmums	darbinieks, kurš ieraudzījis aizdegšanos	neattiecas
2.2.	Uzņēmuma vadības informēšana	nekavējoties	DUS atbildīgais	uzņēmums	DUS atbildīgais	neattiecas
2.3.	Ugunstrauksmes ziņojumu pogas nospiešana, ja trauksme neskan	nekavējoties	DUS atbildīgais	uzņēmums	darbinieki	neattiecas
2.4.	Darbinieku, apmeklētāju evakuācijas uzsākšana	nekavējoties	DUS atbildīgais	uzņēmums	darbinieki	neattiecas
2.5.	Elektropadeves atslēgšana degšanas vietai	nekavējoties	DUS atbildīgais	uzņēmums	darbinieki	neattiecas
2.6.	Aizdegšanās likvidēšana ar ugunsdzēsības līdzekļiem	nekavējoties	DUS atbildīgais	uzņēmums	darbinieki	neattiecas
2.7.	Neatliekamās medicīniskās ("ātrās") palīdzības izsaukšana, pirmās palīdzības sniegšana cietušajiem	nekavējoties, pēc vajadzības	DUS atbildīgais	uzņēmums	darbinieki, DUS apmeklētāji	neattiecas
2.8.	VUGD sagaidīšana un īsa informēšana par notikušo, par cilvēkiem, kas atrodas vai var atrasties ugunsgrēka vietā, ugunsdzēsības ūdens ņemšanas vietas atrašanos, ja iespējams – aptuveno degvielas apjomu DUS	~11 min.	DUS atbildīgais	uzņēmums	darbinieki	neattiecas
2.9.	Ugunsdzēsības un glābšanas darbu vadītāja norādījumu pildīšana	nekavējoties	VUGD darbinieki	uzņēmums	darbinieki, DUS apmeklētāji	neattiecas

Piezīme. * Aili aizpilda tikai pasākumiem, kas ir attiecināmi uz NATO križu reaģēšanas sistēmu.

	AS "VIRŠI-A" DUS "Skrīveri" CIVILĀS AIZSARDZĪBAS PLĀNS	versija: 02.2025
---	---	-------------------------

Iekšējo inženierkomunikāciju apdraudējums

Būtiski ir izvēlēties kvalitatīvākos **risinājumus** projektēšanas un būvniecības stadijā, lai DUS kalpotu droši, ar minimālu apdraudējuma iespējamību. Tāpat svarīga loma ir inženierkomunikāciju uzturēšanā (pārbaudēs un apkopēs), darbinieku apmācībā.

Nr. p.k.	Pasākuma nosaukums	Izpildes termiņš	Lēmuma pieņēmējs	Par izpildi atbildīgā institūcija	Izpildītāji	Pasākuma apzīmējums (trigrafs)* saskaņā ar NATO križu reaģēšanas sistēmas rokasgrāmatu
1. Preventīvie un gatavības pasākumi						
1.1.	Līguma slēgšana par pakalpojumu saņemšanu	pēc nepieciešamības	Valdes priekšsēdētājs	uzņēmums	Tehniskā daļa	neattiecas
1.2.	Bīstamo iekārtu tehnisko pārbaudzi nodrošināšana	periodiski, atbilstoši normatīviem	Tehniskā atbalsta nodaļas vadītājs	uzņēmums	ārpakalpojums (TÜV Rheinland Grupa)	neattiecas
1.3.	Komunikāciju uzturēšana atbilstošā kārtībā, remonts vai nomaiņa	pastāvīgi	tehniskās nodaļas vadītājs	uzņēmums	Tehniskā daļa, līgumorganizāc.	neattiecas
2. Reaģēšanas un seku likvidēšanas pasākumi						
2.1.	Atslēgt inženiertehniskās komunikācijas un bīstamās iekārtas	nekavējoties	DUS vadītājs	uzņēmums	darbinieki	neattiecas
2.2.	Pamest bīstamo zonu, pārliecināties, vai tuvumā esošie cilvēki ir sapratuši situāciju un rīkojas tāpat	nekavējoties	DUS vadītājs	uzņēmums	darbinieki	neattiecas
2.3.	Uzņēmuma vadības informēšana	1 min.	DUS vadītājs	uzņēmums	darbinieki	neattiecas
2.4.	Pēc nepieciešamības – ziņot atbildīgajiem dienestiem/sadarbības partneriem	3 min.	DUS vadītājs	uzņēmums	darbinieki	neattiecas
2.5.	Pēc vajadzības – materiālo vērtību vākšanas organizēšana (telpu applūšanas gadījumā), elektropadeves atslēgšana u.c.	5 min.	DUS vadītājs	uzņēmums	darbinieki	neattiecas

Piezīme. * Aili aizpilda tikai pasākumiem, kas ir attiecināmi uz NATO križu reaģēšanas sistēmu.

 VIRŠI	AS "VIRŠI-A" DUS "Skrīveri" CIVILĀS AIZSARDZĪBAS PLĀNS	versija: 02.2025
---	---	-------------------------

Ārējo inženierkomunikāciju apdraudējums

DUS darbiniekiem ir svarīgi atpazīt apdraudējumu un zināt nepieciešamo rīcību.

Nr. p.k.	Pasākuma nosaukums	Izpildes termiņš	Lēmuma pieņēmējs	Par izpildi atbildīgā institūcija	Izpildītāji	Pasākuma apzīmējums (trigrāfs)* saskaņā ar NATO križu reaģēšanas sistēmas rokasgrāmatu
1. Preventīvie un gatavības pasākumi						
1.1.	Elektrotīklu un gāzes tīklu apkope un remonts	pastāvīgi, atbilstoši normatīviem	AS „Sadales tīkli”			neattiecas
2. Reaģēšanas un seku likvidēšanas pasākumi						
2.1.	Pamest bīstamo zonu, pārliecināties, vai tuvumā esošie cilvēki ir sapratuši situāciju un rīkojas tāpat	nekavējoties	DUS vadītājs	uzņēmums	darbinieki	neattiecas
2.2.	Attiecīgo avārijas brigāžu informēšana par notikušo avāriju (gāze – 114, elektrība – elektrīkis un/ vai 8404)	1 min.	DUS vadītājs	uzņēmums	darbinieki	neattiecas
2.3.	Uzņēmuma vadības informēšana	3 min.	DUS vadītājs	uzņēmums	darbinieki	neattiecas
2.4.	Inženiertehnisko komunikāciju atslēgšanu	nepieciešamības gadījumā	DUS vadītājs	uzņēmums	darbinieki	neattiecas
2.5.	Attiecīgo avārijas brigāžu pārstāvju sagaidīšana	pēc ierašanās	DUS vadītājs	uzņēmums	darbinieki	neattiecas

Piezīme. * Aili aizpilda tikai pasākumiem, kas ir attiecināmi uz NATO križu reaģēšanas sistēmu.

 VIRŠI	AS "VIRŠI-A" DUS "Skrīveri" CIVILĀS AIZSARDZĪBAS PLĀNS	versija: 02.2025
---	---	-------------------------

Ārējā ķīmiskā avārija

Par avāriju ar ķīmisko vielu noplūdi var liecināt arī raksturīgas pazīmes – smaka, dažādas krāsas dūmi, saindēšanās simptomu (klepus, acu asarošana, elpas trūkums, smakšana u.c.) parādīšanās. Iedzīvotājus apdraudējuma gadījumā informē ar valsts trauksmes sirēnām un plašsaziņu līdzekļu palīdzību, kā arī katru individuāli – ar īsziņu palīdzību (valsts agrīnās brīdināšanas sistēma).

Nr. p.k.	Pasākuma nosaukums	Izpildes termiņš	Lēmuma pieņēmējs	Par izpildi atbildīgā institūcija	Izpildītāji	Pasākuma apzīmējums (trigrafs)* saskaņā ar NATO križu reaģēšanas sistēmas rokasgrāmatu
1. Preventīvie un gatavības pasākumi						
1.1.	Iestādes iekšējo un ārējo bīstamības avotu novērtēšana un iespējamo avāriju situāciju izskatīšana	ne retāk kā reizi 4 gados	atbildīgais par civilo aizsardzību	uzņēmums	atbildīgais par civilo aizsardzību	neattiecas
1.2.	Darbinieku apmācība un instruēšana	reizi gadā	atbildīgais par civilo aizsardzību	uzņēmums	atbildīgais par civilo aizsardzību	neattiecas
1.3.	Sakaru līdzekļu darbības pārbaude	reizi gadā	atbildīgais par civilo aizsardzību	uzņēmums	darbinieki	neattiecas
2. Reaģēšanas un seku likvidēšanas pasākumi						
2.1.	Iestādes vadības informēšana	5 min.	DUS vadītājs	uzņēmums	DUS atbildīgais	neattiecas
2.2.	Darbinieku informēšana par notikušo avāriju un viņu tālāko rīcību	10 min.	DUS vadītājs	uzņēmums	DUS atbildīgais	neattiecas
2.3.	Telpu hermetizēšana	pēc apziņošanas	DUS vadītājs	uzņēmums	DUS atbildīgais	neattiecas
2.4.	Ventilācijas atslēgšana, logu, durvju aizvēršana	15 min.	DUS vadītājs	uzņēmums	DUS atbildīgais	neattiecas
2.5.	Vienkāršu individuālās aizsardzības līdzekļu sagatavošana un lietošana	pēc apziņošanas	DUS vadītājs	uzņēmums	DUS atbildīgais	neattiecas
2.6.	Uzturēšanās telpās – vislabāk tajās, kas atrodas tālākajā ēkas pusē attiecībā pret ķīmiskās avārijas vietu	līdz apdraudējuma beigām	DUS vadītājs	uzņēmums	DUS atbildīgais	neattiecas
Bieži ķīmiskās avārijas gadījumā labākā aizsardzība ir palikšana iekštelpās, tomēr tas ir atkarīgs no situācijas (kurā vietā, kāda viela noplūdusi, cik liela noplūde / ķīmiskās vielas degšana, vēja virziens un ātrums)						
2.7.	Darbinieku, apmeklētāju evakuācija	atkarībā no situācijas	DUS vadītājs	uzņēmums	DUS atbildīgais	neattiecas

Piezīme. * Aili aizpilda tikai pasākumiem, kas ir attiecināmi uz NATO križu reaģēšanas sistēmu.

 VIRŠI	AS "VIRŠI-A" DUS "Skrīveri" CIVILĀS AIZSARDZĪBAS PLĀNS	versija: 02.2025
---	---	-------------------------

Dabas katastrofas (vētras, zemestrīces, plūdi, mežu ugunsgrēki)

Latvijā ir mērens klimats ar neizteiktām dabas katastrofām. Iedzīvotājus apdraudējuma gadījumā informē ar valsts trauksmes sirēnām un plašsaziņu līdzekļu palīdzību, kā arī katru individuāli – ar īsziņu palīdzību (valsts agrīnās brīdināšanas sistēma), lokāla apdraudējuma gadījumā DUS darbiniekus, noteikti, informēs arī DUS klienti, kas braukšanas laikā pamanījuši ārkārtas situāciju.

Nr. p.k.	Pasākuma nosaukums	Izpildes termiņš	Lēmuma pieņēmējs	Par izpildi atbildīgā institūcija	Izpildītāji	Pasākuma apzīmējums (trigrafs)* saskaņā ar NATO krīžu reaģēšanas sistēmas rokasgrāmatu
1. Preventīvie un gatavības pasākumi						
1.1.	Darbinieku apmācība un instruēšana	reizi gadā	atbildīgais par civilo aizsardzību	uzņēmums	atbildīgais par civilo aizsardzību	neattiecas
1.2.	Sakaru līdzekļu darbības pārbaude	reizi gadā	atbildīgais par civilo aizsardzību	uzņēmums	darbinieki	neattiecas
2. Reaģēšanas un seku likvidēšanas pasākumi						
2.1.	Iestādes vadības informēšana	5 min.	DUS vadītājs	uzņēmums	DUS atbildīgais	neattiecas
2.2.	Darbinieku apziņošana par apdraudējumu	10 min.	DUS vadītājs	uzņēmums	DUS atbildīgais	neattiecas
2.3.	Ventilācijas atslēgšana, logu, durvju aizvēršana	15 min. (pēc nepieciešamības)	DUS vadītājs	uzņēmums	DUS atbildīgais	neattiecas
2.4.	Avārijas dienestu iesaistīšana	pēc nepieciešamības	DUS vadītājs	uzņēmums	DUS atbildīgais	neattiecas

Piezīme. * Aili aizpilda tikai pasākumiem, kas ir attiecināmi uz NATO krīžu reaģēšanas sistēmu.

 VIRŠI	AS "VIRŠI-A" DUS "Skrīveri" CIVILĀS AIZSARDZĪBAS PLĀNS	versija: 02.2025
---	---	-------------------------

Anonīms ziņojums par sprādzienbīstamu priekšmetu

Anonīms ziņojums par sprādzienbīstama priekšmeta uzstādīšanu DUS var tikt saņemts tālruņa zvana vai rakstiska paziņojuma veidā. Vairumā gadījumu to autori ir pusaudži vai psihiski nelīdzsvaroti cilvēki. Šādiem paziņojumiem reti ir reāls pamats, tomēr veicama reaģēšana. Vēl nesenā Krievijas vēsturē gan bijuši vairāki konkurentu izrēķināšanās gadījumi.

Nr. p.k.	Pasākuma nosaukums	Izpildes termiņš	Lēmuma pieņēmējs	Par izpildi atbildīgā institūcija	Izpildītāji	Pasākuma apzīmējums (trigrafs)* saskaņā ar NATO križu reaģēšanas sistēmas rokasgrāmatu
1. Preventīvie un gatavības pasākumi						
1.1.	Iestādes iekšējo un ārējo bīstamības avotu novērtēšana	ne retāk kā reizi 4 gados	atbildīgais par civilo aizsardzību	uzņēmums	atbildīgais par civilo aizsardzību	neattiecas
1.2.	Darbinieku apmācība un instruēšana	reizi gadā	atbildīgais par civilo aizsardzību	uzņēmums	atbildīgais par civilo aizsardzību	neattiecas
2. Reaģēšanas un seku likvidēšanas pasākumi						
2.1.	Saņemot anonīmo telefona zvanu, vēlams pēc iespējas novilcināt telefonsarunas laiku, iegaumēt saturu, zvanītāja balss un runas īpatnības	-	DUS darbinieks, kurš ir atbildējis uz zvanu	uzņēmums	DUS darbinieks, kurš atbildējis uz "spridzinātāja" zvanu	neattiecas
2.2.	Polīcijas un VUGD informēšana (112), DUS vadītāja informēšana	uzreiz pēc zvana	DUS darbinieks, kurš atbildējis uz "spridzinātāja" zvanu	uzņēmums	DUS darbinieks, kurš atbildējis uz "spridzinātāja" zvanu	neattiecas
2.3.	Uzņēmuma vadības informēšana	uzreiz pēc VUGD, policijas un DUS vadīt. informēšanas	DUS vadītājs	uzņēmums	DUS vadītājs	neattiecas
2.4.	Darbinieku brīdināšana par briesmām	nekavējoties	DUS vadītājs	uzņēmums	darbinieks	neattiecas
2.5.	Darbinieku, apmeklētāju evakuācija no telpām	pēc attiecīga lēmuma pieņemšanas	DUS vadītājs	uzņēmums	darbinieks	neattiecas
2.6.	Atbildīgo institūciju (policija, VUGD, u.c.) pārstāvju sagaidīšana	pēc atbildīgo institūciju ierašanās	DUS vadītājs	uzņēmums	darbinieks	neattiecas
2.7.	Darba atsākšana	pēc policijas atļaujas	DUS vadītājs	uzņēmums	darbinieki	neattiecas

Piezīme. * Aili aizpilda tikai pasākumiem, kas ir attiecināmi uz NATO križu reaģēšanas sistēmu.

	AS "VIRŠI-A" DUS "Skrīveri" CIVILĀS AIZSARDZĪBAS PLĀNS	versija: 02.2025
---	---	-------------------------

Sabiedriskās nekārtības DUS teritorijā un tās tuvumā

Ņemot vērā Latvijas iedzīvotāju mentalitāti, sabiedriskās nekārtības ir maz ticamas, tomēr uzņēmuma DUS un tās darbinieki ir gatavi arī šādam apdraudējumam.

Nr. p.k.	Pasākuma nosaukums	Izpildes termiņš	Lēmuma pieņēmējs	Par izpildi atbildīgā institūcija	Izpildītāji	Pasākuma apzīmējums (trigrafs)* saskaņā ar NATO križu reaģēšanas sistēmas rokasgrāmatu
1. Preventīvie un gatavības pasākumi						
1.1.	Videonovērošanas sistēmas uzturēšana, līguma ar apsardzes uzņēmumu nodrošināšana	pastāvīgi	Valdes priekšsēdētājs	uzņēmums	drošības nodaļas vadītājs	neattiecas
1.2.	Sakaru līdzekļu darbības pārbaude	reizi gadā	atbildīgais par civilo aizsardzību	uzņēmums	darbinieki	neattiecas
2. Reaģēšanas un seku likvidēšanas pasākumi						
2.1.	Saņemtās informācijas/ situācijas pārbaude (paskatoties, paklausoties, paskatoties videokamerās)	nekavējoties	DUS vadītājs	uzņēmums	darbinieki	neattiecas
2.2.	Darbinieku apziņošana par apdraudējumu, DUS ēkas aizslēgšana un palikšana iekšējās, apsardzes izsaukšana	pēc vajadzības	DUS atbildīgais	uzņēmums	darbinieki	neattiecas
2.3.	DUS vadītāja un uzņēmuma vadības informēšana	uzreiz pēc operatīvajiem darbiem	DUS atbildīgais	uzņēmums	darbinieki	neattiecas
2.4.	Valsts policijas izsaukšana (110 vai 112)	pēc situācijas attīstības	DUS vadītājs, DUS atbildīgais	uzņēmums	darbinieki	neattiecas

Piezīme. * Aili aizpilda tikai pasākumiem, kas ir attiecināmi uz NATO križu reaģēšanas sistēmu.

	AS "VIRŠI-A" DUS "Skrīveri" CIVILĀS AIZSARDZĪBAS PLĀNS	versija: 02.2025
---	---	------------------

11.7. Pasākumi pēc avārijas, kas nepieciešami, lai novērstu, likvidētu vai būtiski samazinātu avārijas ietekmi uz cilvēkiem vai vidi

Lai novērstu citu personu apdraudējumu un avārijas eskalāciju, nelielas (līdz 10 L) degvielas noplūdes gadījumā jānorobežo noplūdes zona, savukārt lielas (>10 L) degvielas noplūdes un ugunsgrēka gadījumā jānorobežo iebrauktuve degvielas uzpildes stacijā. Pasākumu kopums uzskaitīts šī plāna [10. daļā](#), kā arī 7. pielikumā.

12. APRAKSTS PAR RĪCĪBU AVĀRIJAS DRAUDU VAI AVĀRIJAS NEVĒLAMO SEKU APJOMA VAI SMAGUMA SAMAZINĀŠANAI VAI IEROBEŽOŠANAI UN STĀVOKĻA KONTROLEI, NORĀDOT IEKĀRTAS, KAS JĀSARGĀ VAI JĀGLĀBJ NO AVĀRIJAS IETEKMES, KĀ ARĪ AVĀRIJAS IZEJAS, PULCĒŠANĀS VIETAS UN EVAKUĀCIJAS CEĻUS UN KĀRTĪBU, KĀDĀ APSTĀDINĀMI TEHNOĻOGISKE PROCESI, IEKĀRTAS VAI OBJEKTI

Atbilstoši notikušās avārijas veidam, smagumam un bīstamības pakāpei, tiek pieņemti lēmumi par turpmāko rīcību avārijas nevēlamo seku apjoma vai smaguma samazināšanai vai ierobežošanai un stāvokļa kontrolei. Avārijas gadījumā sevišķi svarīgi ir pievērst uzmanību degvielas padeves procesu apturēšanai, kā arī bīstamo iekārtu (degvielu uzglabāšanas rezervuāru, gāzes balonu uzglabāšanas vietu) aizsardzībai.

No DUS ēkas ir 3 evakuācijas izejas – izejas un ceļi uz izejām tiek uzturēti brīvi. Teritorijā ir noteikta 1 drošas pulcēšanās vieta (atrašanās vieta norādīta 3. pielikumā).

Klienti uzpildi var pārtraukt sekojošos veidos:

- Dīzeļdegvielas un benzīna uzpilde tiek apturēta, līdz ko atlaists uzpildes pistoles "fiksators". Ja degvielas uzpildes pistole atdalījusies no lokanā cauruļvada, degvielas padeve apstājas, līdz ko uzpildes atdalījušos pistoli ievieto tai paredzētajā vietā (uzpildes iekārtas "kabatā");
- autogāzes uzpilde tiek apturēta, līdz ko klients atlaiž uzpildes pogu, kā arī autogāzes uzpildes iekārtas aprīkotas arī ar avārijas STOP pogu.

DUS personāls apturēt degvielas padevi var arī sekojošā veidā:

- apturēt konkrētas uzpildes vietas sūkni var ar pogu "Apstādināt" kases sistēmā;
- apturēt uzpildi visos aktīvajos sūkņos var ar avārijas (STOP) pogu kases sistēmā;
- nobloķēt visus uzpildes sūkņus vienlaicīgi var ar 1 avārijas (STOP) pogu, atrodas pie uguns aizsardzības sistēmas paneļa aizkases zonā;
- atslēgt strāvas padevi visam objektam vai konkrētām tehnoloģijām, var elektrības skapjos, kas atrodas elektrosadales telpā.

13. RESURSU (ARĪ MATERIĀLO REZERVJU, SIGNALIZĀCIJAS UN CITU DROŠĪBAS IEKĀRTU, ATBILSTOŠI APMĀCĪTU DARBINIEKU UN CITU PIEEJAMO RESURSU) RAKSTUROJUMS

Nodaļā raksturoti uz vietas esošie resursi un uzņēmumam pieejamie, tostarp sadarbības partneru resursi.

13.1. Resursi, kas pieejami paaugstinātas bīstamības objektā

13.1.1. Agrīnās brīdināšanas sistēma, sakaru nodrošinājums

DUS ir nodrošināts ar skaņas sirēnām, kuras DUS darbiniekus un tās klientus brīdina par ugunsgrēku, kā arī ar radioraidītāja palīdzību trauksmes signāls tiek adresēts uz apsardzes kompānijas centrālo

	AS "VIRŠI-A" DUS "Skrīveri" CIVILĀS AIZSARDZĪBAS PLĀNS	versija: 02.2025
---	---	------------------

pulti. Sirēnas iedarbojas automātiski, nostrādājot detektoriem ēkas telpās vai arī manuāli, nospiežot kādu no rokas trauksmes pogām.

Darbiniekiem ir izstrādāta atbildīgo darbinieku un institūciju apziņošanas shēma (skatīties plāna 5. pielikumu), teritorijā ir labs mobilā tīkla pārklājums.

13.1.2. Ugunsdrošības un ugunsdzēsības inženiertehniskās sistēmas un aprīkojums

DUS ēkā ir uzstādīta automātiskās ugunsgrēka atklāšanas un trauksmes signalizācijas sistēma (UATS) ar paneli *Bentel J408-4* (UATS nav norādīts ekspluatācijas termiņš). Telpās uzstādīti dūmu detektori ar to atkārtojumiem virs piekar griestiem, kas nepārtraukti kontrolē dūmu klātbūtni gan virs, gan zem piekar griestiem (telpās ar piekar griestiem, detektors uzstādīts virs griestiem, ar iznesamu indikāciju zem piekar griestiem) un ugunstrauksmes ziņojumu pogas. **DUS ēkā ir izveidotas 2 telpu zonas un 2 trauksmes pogu zonas – kopumā 4 zonas** (skatīties 13.1. attēlu).

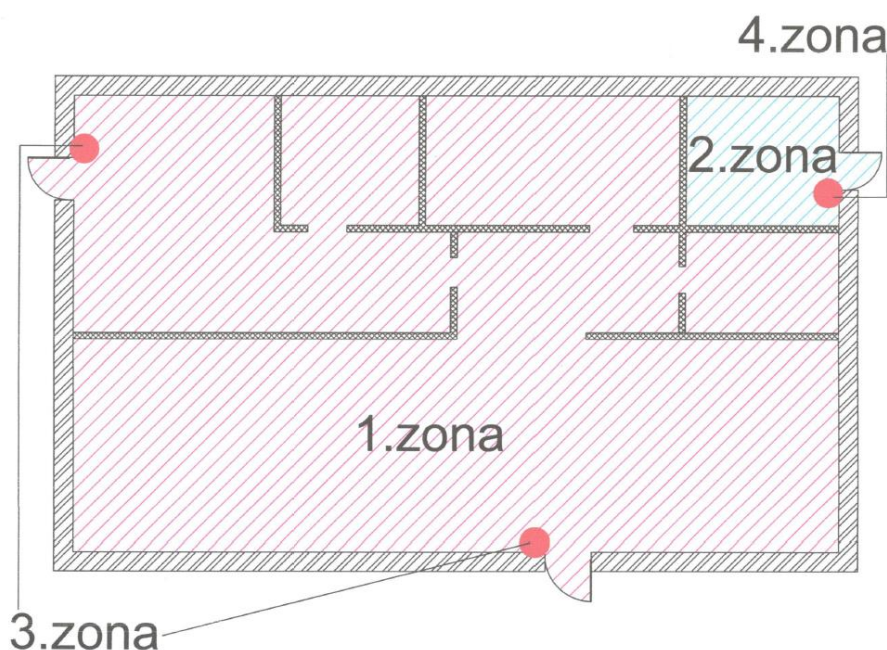

13.1. att. Uguns aizsargāto zonu sadalījums DUS "Skrīveri" ēkā

Informācija no visām zonām **nonāk uz paneli *Bentel***, kas ir uzstādīts DUS aizkases zonā. Ar radoraidītāja palīdzību trauksmes signāls tiek adresēts **arī uz apsardzes kompānijas centralizēto novērošanas pulti**. UATS centrāles rezerves elektroapgāde tiek nodrošināta no akumulatorbaterijām, kas nodrošina sistēmas normālu funkcionēšanu darba režīmā 24 stundas un trauksmes režīmā ne mazāk kā 30 minūtes. Ja darbības atjaunošanai nepieciešama sistēmas pilnīga vai daļēja atslēgšana, DUS nodrošina ugunsdrošības pasākumus, kas kompensē atslēgtās uguns aizsardzības sistēmas funkcijas. Atslēdzot UATS, telpās izvietos autonomos ugunsgrēka detektorus, kas reaģē uz dūmiem, nodarbinātie (24/7 režīmā) periodiski veic visu telpu apgaitu vismaz reizi 2 stundās.

Iedarbojoties detektoram vai nospiežot rokas trauksmes pogu, ugunsdrošības panelī uzrāda trauksmi un aktivizēto zonu, skan trauksmes signāls, trauksmes signālu pārraida uz apsardzes centrālo pulti. Lai sistēma darbotos nevainojami, tai veic reglamentētas apkopes un pārbaudes – darbus izpilda SIA "LABORES 7 LTD".

	AS "VIRŠI-A" DUS "Skrīveri" CIVILĀS AIZSARDZĪBAS PLĀNS	versija: 02.2025
---	---	------------------

13.1.3. Paaugstinātas bīstamības objekta reaģēšanas un seku likvidēšanas pasākumu veikšanas vienības vai ugunsdrošības, ugunsdzēsības un glābšanas dienesta materiāltehniskais nodrošinājums

DUS uz vietas nav klātesoša reaģēšanas un seku likvidēšanas pasākumu veikšanas vienība vai ugunsdrošības, ugunsdzēsības un glābšanas dienesta materiāltehniskais nodrošinājums, taču uzņēmumam ir avārijas seku likvidēšanas darba inventārs, kurš glabājas pārvietojamajā piekabē – atrodas Aizkrauklē, uzņēmuma akcīzes preču noliktavā "Avoti":

- sejas maskas ar filtriem – 2 gab.;
- aizsargapģērbs – 2 gab.;
- aizsargcimdi – 2 gab.,
- 1000 L plastmasas konteiners bīstamo atkritumu savākšanai – 1 gab.;
- norobežošanas lenta – 500 metri;
- lāpsta – 2 gab.;
- slota – 2 gab.;
- spainis – 2 gab.;
- absorbents;
- bonas;
- nestuves – 1 gab.

13.1.4. Individuālie vai kolektīvie aizsardzības līdzekļi un to izmantošanas kārtība

DUS ir integrēti daudz un dažādi kolektīvie aizsardzības līdzekļi, kā piemēram: braukšanas ātruma ierobežojums teritorijā, telpu un teritorijas apgaismojums, drošības zīmes, aizsargnorobežojumi, elektroizolācija, zibenssardzība utt.

Veicot darbu DUS teritorijā, DUS darbinieki uzvelk augstas redzamības virsapģērbu ar atstarojošiem elementiem (darbinieku labākai pamanīšanai). Tīrot degvielas iekārtas un savācot naftas produktu noplūdes, DUS darbinieki lieto ķīmiski izturīgus aizsargcimdus, vajadzības gadījumā lieto arī aizsargbrilles.

13.1.5. Pirmās palīdzības sniegšanai nepieciešamo materiālu saraksts un to izvietojums objektā

DUS vadītāja kabinetā (atrašanās vieta attēlota 3. pielikumā) ir pieejama pirmās palīdzības aptieciņa ar sekojošu saturu un medicīnisko materiālu minimumu (saskaņā ar LR noteikumu prasībām):

- 1) vienreiz lietojami cimdi iepakojumā – 2 pāri;
- 2) spraužamادات – 4 gab.;
- 3) šķēres (10-14 cm) ar noapaļotiem galiem – 1 gab.;
- 4) mākslīgās elpināšanas maska ar vienvirziena gaisa vārstuli iepakojumā – 1 gab.;
- 5) trīsstūrveida pārsējs (96 x 96 x 136 cm) iepakojumā – 2 gab.;
- 6) leikoplasts (2-3 cm) spolē – 1 gab.;
- 7) brūču plāksteri (dažādu izmēru) sterilā iepakojumā – 15 gab.;
- 8) tīklveida pārsējs Nr. 3 (40 cm) – 3 gab.;
- 9) marles saites (4 x 0.1 m) sterilā iepakojumā – 4 gab.;
- 10) marles saites (4 x 0.05 m) sterilā iepakojumā – 2 gab.;
- 11) pārsienamās paketes sterilā iepakojumā – 2 gab.;
- 12) marles komplekts (600 x 800 mm) sterilā iepakojumā – 1 gab.;
- 13) marles komprese (400 x 600 mm) sterilā iepakojumā – 1 gab.;
- 14) marles komprese (100 x 100 mm) sterilā iepakojumā – 5 gab.;
- 15) folijas sega (viena puse metalizēta, otra – spilgtā krāsā) iepakojumā – 1 gab.;
- 16) medicīnisko materiālu saraksts valsts valodā – 1 gab.

	AS "VIRŠI-A" DUS "Skrīveri" CIVILĀS AIZSARDZĪBAS PLĀNS	versija: 02.2025
---	---	------------------

13.1.6. Inženiertehnika, transports, darbarīki, speciālais apģērbs, materiālās rezerves vai uzkrājumi

DUS ir pieejami aizsarglīdzekļi darbinieku pamanīšanai (augstas redzamības jakas, vestes un lietus mēteļi ar atstarojošiem elementiem) un aizsarglīdzekļi pret ķīmisku iedarbību (ķīmiski izturīgi cimdi, gumijas zābaki). Naftas produktu savākšanai ir pieejams absorbents (ne mazāk par 1 pilnu iepakojumu ar 20 kg un 1 iesāktu iepakojumu). Naftas produktu noplūdes savāc ar slotu un liekšķeri garā kātā.

13.1.7. Avārijas izplatību ierobežojošās iekārtas, avārijas noplūžu savākšanas iekārtas un rezervuāri, aizsargvalņi, avārijas piesārņojuma noteikšanas ierīces un citas cilvēka drošībai vai vides aizsardzībai paredzētas iekārtas un aprīkojums

DUS tehnoloģijā ir integrēti daudzpakāpju drošības risinājumi, kā arī iespēja apturēt konkrētu uzpildes iekārtu vai visas degvielas uzpildes iekārtas, kā arī atslēgt elektroapgādi visam objektam vai konkrētai tehnoloģijai, iekārtai. DUS aprīkota ar uguns aizsardzības sistēmu, apsardzes sistēmu un videonovērošanas sistēmu, kas palīdz laicīgi atklāt novirzes no normas un operatīvi rīkoties, tādējādi novēršot vai mazinot iespējamās avārijas sekas. DUS ir pieejams absorbents naftas produktu savākšanai, kā arī ugunsdzēsības aparāti, ugunsdzēsības pārklāji.

13.2. Resursi, kurus paredzēts piegādāt no citiem komersantiem saskaņā ar savstarpējās palīdzības un sadarbības vienošanos, kā arī laiks, kādā iespējams saņemt attiecīgos resursus

AS "VIRŠI-A" ir noslēgts sadarbības līgums ar SIA "EMENDO consulting" par vides prasību izpildi, reaģēšanu degvielas noplūdes gadījumos, bīstamo atkritumu apsaimniekošanu – pārstāvju ierašanās laiks objektā ir līdz 4 h no izsaukuma brīža Rīgā un līdz 8 h – pārējā Latvijas Republikas teritorijā, taču reaģēšanas laikus var mainīt, pusēm par to vienojoties izsaukuma laikā (līguma ieskanējumu skatīties 7. pielikumā).

14. INFORMĀCIJA PAR LAIKU, KĀDĀ PĒC ATTIECĪGĀS INFORMĀCIJAS SAŅEMŠANAS VALSTS UGUNSDZĒSĪBAS UN GLĀBŠANAS DIENESTS UN CITI AVĀRIJAS DIENESTI VAR IERASTIES AVĀRIJAS VIETĀ

Atbilstoši MK 17.05.2016. noteikumiem Nr. 297 "Kārtība, kādā Valsts ugunsdzēsības un glābšanas dienests veic un vada ugunsgrēku dzēšanu un glābšanas darbus" VUGD apakšvienības izbrauc no daļas vai posteņa garāžas 90 sekunžu laikā pēc nosūtīšanas uz notikuma vietu. Pēc izbraukšanas VUGD notikuma vietā jāierodas:

- republikas pilsētā, pilsētā un ciemā, kur atrodas VUGD daļa vai postenis, – 8 minūšu laikā,
- pilsētā, ciemā, novada un pagasta teritorijā, kur neatrodas VUGD daļa vai postenis, – 23 minūšu laikā, tomēr ierašanās ir iespējama vēlāk par noteikto objektīvu apstākļu dēļ.

DUS tuvākā VUGD daļa atrodas ~ 11.2 km attālumā – Zemgales reģiona pārvaldes Aizkraukles daļa, Dārza iela 9, Aizkraukle. Ņemot vērā objektu izvietojumu, VUGD pirmās vienības ierašanās, visticamāk, būtu **10 minūšu laikā pēc izsaukuma** (skatīties 14.1. attēlu). Paaugstinātas bīstamības objekta aizdegšanās gadījumā uz DUS ierastos vairākas ekipāžas. Otrs tuvākais ugunsdzēsības postenis ir Zemgales reģiona pārvaldes Jaunjelgavas postenis, kas atrodas ~ 25.6 km attālumā – Lauku iela 6B, Jaunjelgava, Aizkraukles novads.

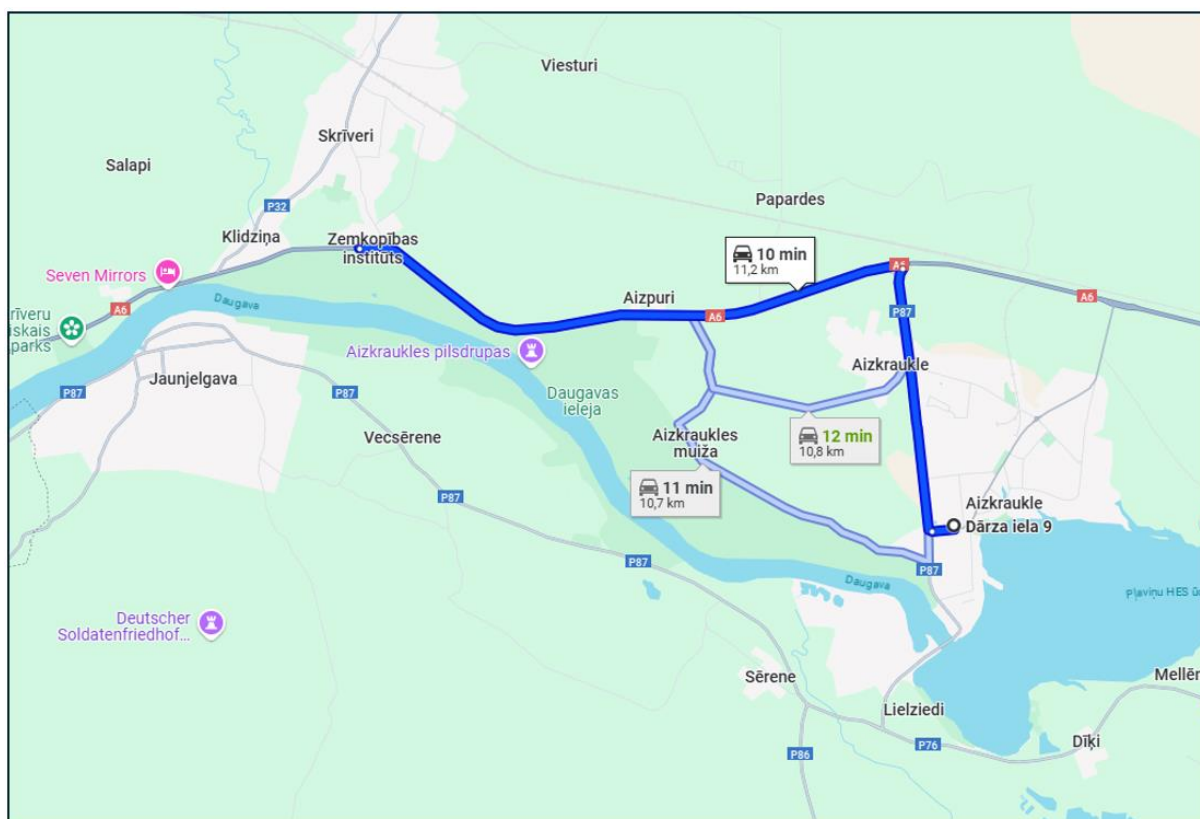

14.1. att. Maršruts no VUGD Zemgales reģiona pārvaldes Aizkraukles daļas līdz AS "VIRŠI-A" degvielas uzpildes stacijai "Skrīveri"

DUS teritorijā Neatliekamās medicīniskās palīdzības dienests (NMPD) ieradīsies 11 minūšu laikā no izsaukuma pieņemšanas laika - tuvākais NMPD punkts atrodas ~ 11.2 km attālumā Bērze iela 5, Aizkraukle. AS "Sadales tīkls" avārijas dienesta ierašanās laiks, visticamāk, būtu 50 minūšu laikā.

15. KĀRTĪBA, KĀDĀ SNIEDZAMA PALĪDZĪBA VALSTS UGUNSDZĒSĪBAS UN GLĀBŠANAS DIENESTAM UN VEICAMAS DARBĪBAS ĀRPUS OBJEKTA TERITORIJAS AVĀRIJAS BĪSTAMĪBAS VAI SEKU SAMAZINĀŠANAI

Valsts ugunsdzēsības un glābšanas dienests var izmantot ugunsdzēsības inventāru, nelielu naftas produktu noplūdes gadījumā – arī naftas produktu absorbentu. Izvērtējot konkrēto situāciju, AS "VIRŠI-A" var izsaukt sadarbības partneri, kurš savāc un apsaimnieko ar naftas produktiem piesārņotus ūdeņus un grunti. Sadarbības jautājumos jāsazinās ar Anita Apsīte-Adaškeviča (tel. nr.: 27844302, anita.apsite@virsi.lv) un/vai Ilze Ozoliņa (tel. nr.: 22028535, ilze.ozolina@virsi.lv)



AS "VIRŠI-A" DUS "Skrīveri"
CIVILĀS AIZSARDZĪBAS PLĀNS

versija: 02.2025

PIELIKUMI

	AS "VIRŠI-A" DUS "Skrīveri" CIVILĀS AIZSARDZĪBAS PLĀNS	versija: 02.2025
---	---	------------------

2. Riska samazināšanas pasākumu plāns (atbilstoši MK 07.11.17. noteikumu Nr. 658 4. pielikumam)

Nr. p.k.	Pasākums	Atbildīgā persona (amats, vārds, uzvārds)	Plānotais izpildes termiņš	Atzīme par pasākuma izpildi
1. Tehnoloģisko iekārtu un procesu drošības tehniskie risinājumi				
1.1.	Bīstamo iekārtu tehnisko pārbaudu nodrošināšana	Tehniskā atbalsta nodaļas vadītājs, TÜV Rheinland Grupa	1 x gadā un pēc nepieciešamības	pēc grafika
1.2.	Elektroinstalācijas (tai skaitā zemējuma un zibensaizsardzības ierīces) pārbaude bīstamajām iekārtām	Tehniskā atbalsta nodaļas vadītājs, TÜV Rheinland Grupa	1 x gadā, pēc grafika	pēc grafika
1.3.	Rezervuāru un citu iekārtu marķējuma izvietošana un atjaunošana	tehniskie darbinieki	pēc nepieciešamības	pēc nepieciešamības
1.4.	Naftas produktu absorbējošā materiāla, drošības inventāra iegāde	DUS vadītājs	pēc nepieciešamības	pēc nepieciešamības
2. Darbinieku apmācība				
2.1.	Darbinieku apmācības pareizā iekārtu lietošanā, to ikdienas uzturēšanā, iespējamās ārkārtas situācijās un nepieciešamajā rīcībā	DUS vadītājs un dažādi speciālisti	pēc nepieciešamības	pēc nepieciešamības
3. Avārijgatavības spējas				
3.1.	Automātiskās ugunsgrēka atklāšanas un trauksmes signalizācijas sistēmas apkopes un pārbaudes	vides aizsardzības un ugunsdrošības speciālists, darba aizsardzības un ugunsdrošības speciālists, SIA "LABORES 7 LTD"	saskaņā ar reglament (ne retāk kā 1 x 3 mēnešos)	saskaņā ar reglamentu
3.2.	DUS esošā avārijas seku novēršanas līdzekļu esamība un tā uzturēšana	DUS vadītājs, vides aizsardzības un ugunsdrošības speciālists, darba aizsardzības un ugunsdrošības speciālists	nepārtraukti	nepārtraukti
3.3.	Īpašumā esošo strāvas ģeneratoru pieejamība	Tehniskās daļas vadītājs	pēc nepieciešamības	pēc nepieciešamības
3.4.	Darbinieku apmācība rīcībai ārkārtas situācijās	DUS vadītājs, vides aizsardzības un ugunsdrošības speciālists, darba aizsardzības un ugunsdrošības speciālists	pēc grafika	
3.5.	Degvielas pārvadāšanas automašīnu (ADR) pieejamība	SIA "VIRŠI loģistika" valdes priekšsēdētājs	pēc nepieciešamības	pēc nepieciešamības
3.6.	Līgumi ar ārpalpojuma uzņēmumiem, kas nodrošina vides izpēti un sanāciju, bīstamo atkritumu apsaimniekošanu	Tehniskās daļas vadītājs, vides aizsardzības un ugunsdrošības speciālists	pēc nepieciešamības	pēc nepieciešamības

	AS "VIRŠI-A" DUS "Skrīveri" CIVILĀS AIZSARDZĪBAS PLĀNS	versija: 02.2025
---	---	-------------------------

Nr. p.k.	Pasākums	Atbildīgā persona (amats, vārds, uzvārds)	Plānotais izpildes termiņš	Atzīme par pasākuma izpildi
4. Darba aizsardzības				
4.1.	Ievadapmācība darba aizsardzībā, apmācības darba aizsardzībā darba vietā	DUS vadītājs	1. darba dienā un ne retāk kā 1 x gadā	pēc nepieciešamības
4.2.	Darbinieku norīkošana uz obligātajām veselības pārbaudēm	darba aizsardzības un ugunsdrošības speciālists	uzsākot darbu un ne retāk kā reizi 3 gados	pēc nepieciešamības
4.3.	Darba vides risku novērtēšana un darbinieku iepazīstināšana ar novērtēšanas rezultātiem	darba aizsardzības un ugunsdrošības speciālists	ne retāk kā 1 x gadā	pēc grafika un pēc nepieciešamības
4.4.	Ugunsdrošības un darba aizsardzības uzraudzība darba vietā, nepieciešamo korekciju veikšana	DUS vadītājs, vides aizsardzības un ugunsdrošības speciālists, darba aizsardzības un ugunsdrošības speciālists	nepārtraukti	nepārtraukti
4.5.	Darba aizsardzības pasākumu plāna sastādīšana nākamajam gadam	darba aizsardzības un ugunsdrošības speciālists, valdes priekšsēdētājs	līdz gada beigām	
4.6.	Darba apģērbu un individuālo aizsardzības līdzekļu papildus iegāde	DUS vadītājs, darba aizsardzības un ugunsdrošības speciālists	pēc nepieciešamības	pēc nepieciešamības
5. Elektrodrošība				
5.1.	Elektroinstalācijas (tai skaitā zemējuma un zibensaizsardzības ierīces) pārbaude bīstamajām iekārtām	Tehniskā atbalsta nodaļas vadītājs, TÜV Rheinland Grupa	1 x gadā	pēc grafika
5.2.	Elektroinstalācijas (tai skaitā zemējuma un zibensaizsardzības ierīces) pārbaude DUS ēkai	Tehniskā atbalsta nodaļas vadītājs, ārpakalpojuma uzņēmums	reizi 10 gados	plānots 2027. gadā
6. Uguns aizsardzībai nozīmīgas inženiertehniskās sistēmas				
6.1.	Automātiskās ugunsgrēka atklāšanas un trauksmes signalizācijas sistēmas apkopes un pārbaudes	vides aizsardzības un ugunsdrošības speciālists, darba aizsardzības un ugunsdrošības speciālists, SIA "LABORES 7 LTD"	saskaņā ar reglamentu un pēc nepieciešamības	saskaņā ar reglamentu
7. Sprādziendrošība				
7.1.	Sekot, lai sprādzienbīstamajā zonā nebūtu atklāta liesma un tiktu ievēroti ugunsdrošības prasības	DUS darbinieki	nepārtraukti	nepārtraukti
7.2.	Bīstamo iekārtu tehnisko pārbaudžu nodrošināšana	Tehniskā atbalsta nodaļas vadītājs, TÜV Rheinland Grupa	1 x gadā un pēc nepieciešamības	pēc grafika

	AS "VIRŠI-A" DUS "Skrīveri" CIVILĀS AIZSARDZĪBAS PLĀNS	versija: 02.2025
---	---	------------------

Nr. p.k.	Pasākums	Atbildīgā persona (amats, vārds, uzvārds)	Plānotais izpildes termiņš	Atzīme par pasākuma izpildi
8. Ugunsdzēsības aprīkojums				
8.1.	Ugunsdzēsības aparātu pārbaudes un apkopes	vides aizsardzības un ugunsdrošības speciālists, darba aizsardzības un ugunsdrošības speciālists, SIA "FN-SERVISS"	1 x gadā un pēc nepieciešamības	pēc grafika
8.2.	Ugunsdzēsības aparātu, pārklāju skaita atjaunošana vai papildināšana	vides aizsardzības un ugunsdrošības speciālists, darba aizsardzības un ugunsdrošības speciālists, SIA "FN-SERVISS"	pēc nepieciešamības	ja nepieciešams
9. Vides aizsardzība				
9.1.	Piesārņojošās darbības atļaujas nosacījumu izpilde	vides aizsardzības un ugunsdrošības speciālists	nepārtraukti	nepārtraukti
9.2.	Atkritumu šķirošana, uzglabāšana, uzskaitē, nodošana licencētām līgumorganizācijām	vides aizsardzības un ugunsdrošības speciālists, DUS vadītājs, līgumorganizācijas	nepārtraukti	nepārtraukti
9.3.	Gruntsūdens kvalitātes monitorings	vides aizsardzības un ugunsdrošības speciālists, SIA "AMECO vide"	pēc grafika un pēc avārijas noplūdes	pēc grafika
9.4.	Lietus notekūdeņu attīrīšanas iekārtu attīrīšana no atdalītajām smiltīm un naftas produktiem	vides aizsardzības un ugunsdrošības speciālists, SIA "EMENDO consulting"	pēc vajadzības un pēc avārijas noplūdes	pēc vajadzības
9.5.	Attīrīto notekūdeņu kvalitātes monitorings	vides aizsardzības un ugunsdrošības speciālists, SIA "AMECO vide"	pēc grafika un pēc avārijas noplūdes	
10. Drošības sistēmas atbilstības un avāriju riska samazināšanas pasākumu efektivitātes novērtējums				
10.1.	CA plāna aktualizācija, ņemot vērā izmaiņas tehnoloģijā, uzglabājamo vielu/ maisījumu sortimentā, atbildībās, normatīvo aktu prasībās	vides aizsardzības un ugunsdrošības speciālists, darba aizsardzības un ugunsdrošības speciālists	1 reizi gadā un pēc nepieciešamības (izmaiņas apziņošanas shēmā)	
10.2.	Darbinieku apmācība civilās aizsardzības jomā, zināšanu pārbaudes	vides aizsardzības un ugunsdrošības speciālists, darba aizsardzības un ugunsdrošības speciālists	1 reizi gadā un pēc nepieciešamības	pēc grafika
10.1.	Notikušo noviržu no normas statistika, analīze un priekšlikumu iesniegšana uzņēmuma vadībai	Kvalitātes, ilgtspējas un vides nodaļas vadītāja	1 reizi gadā un pēc nepieciešamības	pēc vajadzības

3.2. DUS teritorija

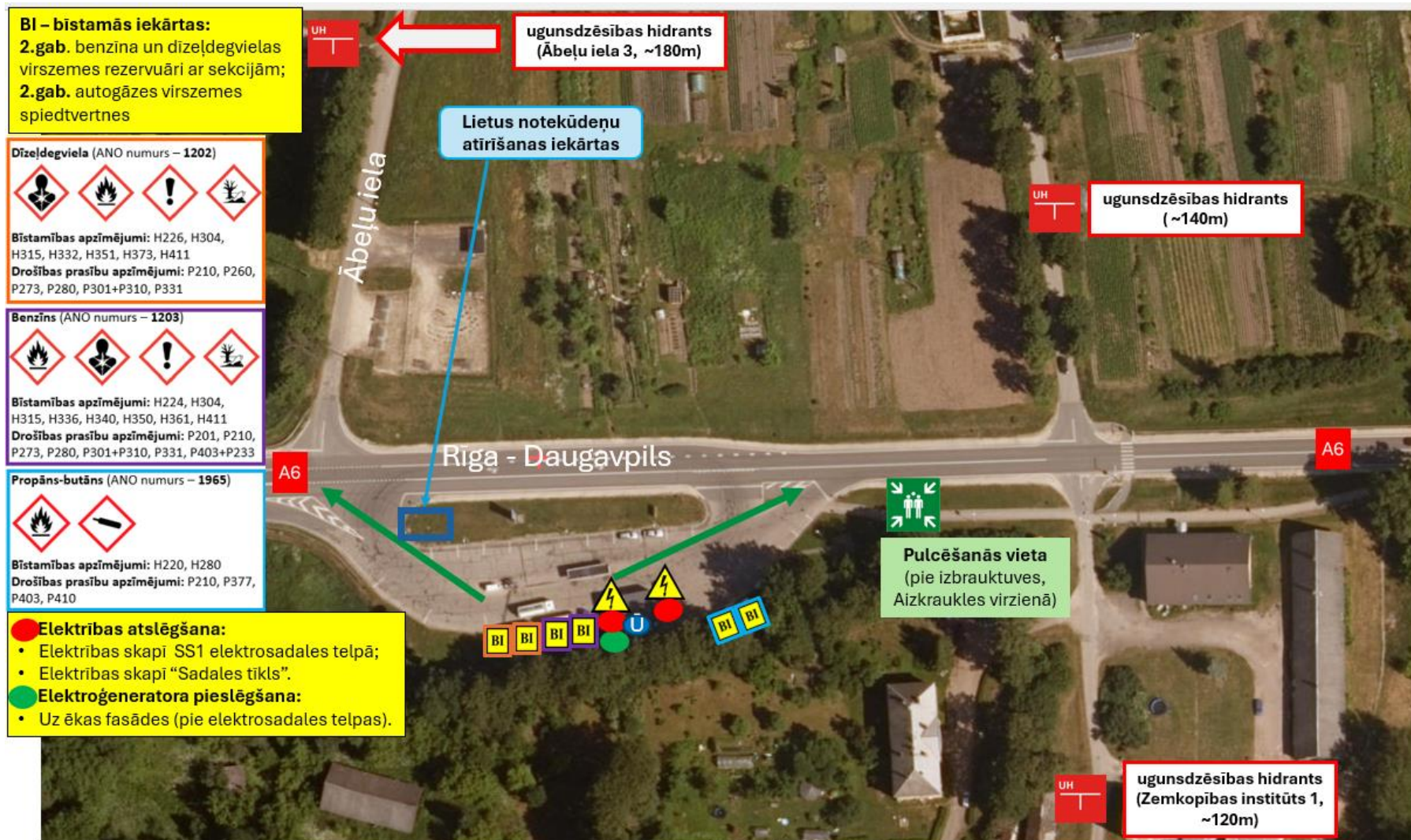



AS "VIRŠI-A" DUS "Skrīveri" CIVILĀS AIZSARDZĪBAS PLĀNS

versija: 02.2025

4. Bīstamo ķīmisko vielu un maisījumu drošības datu lapas

DROŠĪBAS DATU LAPA

Saskaņā ar Regulu (EK) Nr. 1907/2006 (REACH) II pielikumu un Regulu (ES) 2020/878



Produkta identifikators: **Bezsaina benzīns**

Datu lapas oriģināla labošanas datums: 16.10.2018., versija: 8

Sagatavota latviešu valodā: 21.11.2022.

1. IEDAĻA: Vielas / maisījuma un uzņēmējiesabiedrības / uzņēmuma identificēšana

1.1. Produkta identifikators:

Bezsaina benzīns

1.2. Vielas vai maisījuma būtiskie identifikētie lietošanas veidi un neietecamie lietošanas veidi:

Degviela.

Būtiskie identifikētie lietošanas veidi: Degviela iekšdedzes dzinējiem ar dzirksteļaiņdedzi.

Neietecamie lietošanas veidi: Nav norādīts.

1.3. Informācija par drošības datu lapas piegādātāju:

Ražotājs: Akcināte bendrovē „ORLEN Lietuva”
Ražotāja adrese: Mažeikių g. 75, Juodeikių k., 89467, Mažeikių r. sav., Lietuva
Tālrunis/fakss: +370 443 92121 / +370 443 92525
Tīmekļa vietne: www.orlenlietuva.lt
E-pasts: info@orlenlietuva.lt
Izplatītājs Latvijā: SIA „ORLEN Latvija”
Reģ. Nr.: 40003637994
Izplatītāja adrese: Miera iela 2-3, Rīga, LV-1001
Tālrunis: (+371) 67103300
Tīmekļa vietne: http://www.orlen.lv
E-pasts: zinas@orlen.lv
Par drošības datu lapu atbildīgā persona: birojs@vkb.lv

1.4. Tālrunis numurs, kur zvanīt ārkārtas situācijās:

Valsts ugunsdzēsības un glābšanas dienests: 112
Toksikoloģijas un sepses klīnikas Saindēšanās un zāļu informācijas centrs,
Hipokrāta 2, Rīga, Latvija, LV-1038: (+371) 67042473 (strādā 24 h diennaktī)

2. IEDAĻA: Bīstamības apzīmēšana

2.1. Vielas vai maisījuma klasifikācija:

Saskaņā ar Regulu (EK) Nr. 1272/2008:

Maisījuma klasifikācija: Flam. Liq. 1; H224, Asp. Tox. 1; H304,
Skin Irrit. 2; H315, STOT SE 3; H336,
Muta. 1B; H340, Carc. 1B; H350, Repr. 2; H361,
Aquatic Chronic 2; H411.

Fizikālā un ķīmiskā bīstamība: Īpaši viegli uzliesmojošs šķidrums un tvaiki.

Ietekme uz veselību: Var izraisīt nāvi, ja norij vai iekļūst elpceļos.
Kairina ādu. Var izraisīt miegainību vai reibšanos.
Var izraisīt ģenētiskus bojājumus. Var izraisīt vēzi.
Ir aizdomas, ka var kaitēt auglībai vai nedzimušajam bērnam.

Ietekme uz vidi: Toksisks ūdens organismiem ar ilglaicīgām sekām.

2.2. Marķējuma elementi:

Saskaņā ar Regulu (EK) Nr. 1272/2008:

Bīstamības
piktogrammas:



Signālvārds:

Bīstami

DDL kods: VKB-ORL-353055905299046

Lapa: 1. no 16

DROŠĪBAS DATU LAPA

Saskaņā ar Regulu (EK) Nr. 1907/2006 (REACH) II pielikumu un Regulu (ES) 2020/878



Produkta identifikators: **Bezsaina benzīns**

Datu lapas oriģināla labošanas datums: 16.10.2018., versija: 8

Sagatavota latviešu valodā: 21.11.2022.

Bīstamības apzīmējumi: H224 Īpaši viegli uzliesmojošs šķidrums un tvaiki
H304 Var izraisīt nāvi, ja norij vai iekļūst elpceļos
H315 Kairina ādu
H336 Var izraisīt miegainību vai reibšanos
H340 Var izraisīt ģenētiskus bojājumus
H350 Var izraisīt vēzi
H361 Ir aizdomas, ka var kaitēt auglībai vai nedzimušajam bērnam
H411 Toksisks ūdens organismiem ar ilglaicīgām sekām

Papildus bīstamības apzīmējumi: Nav uzrādīts.

Drošības prasību apzīmējumi:

Vispārējie: Nav uzrādīts.
Profilakse: P201 Pirms lietošanas saņemt speciālu instrukciju
P210 Turēt pietiekamā attālumā no karstuma avotiem, karstām virsmām,
dzirkstelēm, atklātas liesmas un citiem aizdegšanās avotiem. Nesmēķēt
P273 Izvairīties no izplatīšanas apkārtnē vidē
P280 Izmantot aizsargcimdus/aizsargapģērbu/acu aizsargus/sejas aizsargus
Reakcija: P301 + NORĪŠANAS GADĪJUMĀ: nekavējoties sazinieties ar
P310 SAINDĒŠANĀS INFORMĀCIJAS CENTRU/ārstu
P331 NEIZRAISĪT vemšanu
Glabāšana: P403 + Glabāt labi vēdināmās telpās. Tvertini turēt cieši noslēgtu
P233

Iznicināšana: Nav uzrādīts.

Sastāvā esošu vielu identitāte: Benzīns

Papildu marķējums: Nav nepieciešams.

Bērniem nepieejamas aizdares: Nav piemērojamas.

Sataustāmas bīstamības brīdinājuma zīmes: Nav piemērojamas.

2.3. Citi apdraudējumi:

PBT, vPvB, SVHC vai ED kritēriji: Maisījuma sastāvdaļa, *tert*-butilmetilēteris (CAS Nr.: 1634-04-4) tiek izvērtēta kā viela, kam piemīt endokrīni disrupcijas īpašības.
Pamatoties uz ražotāja sniegtajiem datiem, maisījums nesatur citas sastāvdaļas:

- kurās satūta PBT vai vPvB kritērijiem, kādā noteikti Regulas (EK) Nr. 1907/2006 XIII pielikumā,
- vai kurās ir iekļautas saskaņā ar Regulu (EK) Nr. 1907/2006 59. panta 1. punkta izveidotajai sarakstā, jo tām piemīt endokrīni disrupcijas īpašības,
- vai kurās ir iekļautas kā tādas, kurām piemīt endokrīni disrupcijas īpašības saskaņā ar Komisijas Deleģētajā Regulā (ES) 2017/7200 vai Komisijas Regulā (ES) 2018/905 noteiktajiem kritērijiem,
daudzumā, kas lielāks par 0,1 % masas.

Citi apdraudējumi, kuri neatspoguļojas klasificēšanā: Bezsaina benzīns ir īpaši viegli uzliesmojošs šķidrums, kas normālā temperatūrā var veidot sprādzienbīstamu oglekļa dioksīda tvaiku un gaisa maisījumu.

Tā tvaiki kairina ādu, acis un elpceļus. Šķidrums kairina acis un ādu.
Degviela var saturēt līdz pat 1 % pēc tilpuma benzolu, kas ir klasificēts kā 1.A kategorijas kancerogēna viela, tādēļ ilgstoša produkta iedarbība var izraisīt ļaundabīgos audzējumus, anēmiju, leikēmiju un citas saslimšanas.
Tvaiki, ja tos ieelpo, var izraisīt miegainību un reibšanos.
Toksisks ūdens organismiem. Var radīt ilglaicīgu negatīvu ietekmi ūdens vidē.
Pastāv augšnes un grūtsirds piesārņojuma risks.

3. IEDAĻA: Sastāvs / informācija par sastāvdaļām

3.2. Maisījumi:

DDL kods: VKB-ORL-353055905299046

Lapa: 2. no 16



AS "VIRŠI-A" DUS "Skrīveri" CIVILĀS AIZSARDZĪBAS PLĀNS

versija: 02.2025

DROŠĪBAS DATU LAPA

Saskaņā ar Regulu (EK) Nr. 1907/2006 (REACH) II pielikumu un Regulu (ES) 2020/878



Produkta identifikators: **Bezsvina benzīns**

Datu lapas oriģināla labošanas datums: 16.10.2018., versija: 8

Sagatavota latviešu valodā: 21.11.2022.

Ķīmiskais raksturojums: Benzīna, skābekli saturošu vielu un palīgvielu maisījums.

Sastāvdaļu deklarācija saskaņā ar Regulu (EK) Nr. 1272/2008:

Vielas nosaukums	EK numurs	CAS numurs	Konc., %	Klasifikācija
Benzīns; Ligroīns ar zemu viršanas temperatūru - nestandarta	289-220-8 REACH Reg. Nr.: 01-2119471335-99-0027	86290-81-5	< 100	Flam. Liq. 1 H224 [1] Asp. Tox. 1* H304* [2] Skin Irrit. 2 H315 STOT SE 3 H336 Muta. 1B* H340* Carc. 1B* H350* Repr. 2 H361 Aquatic Chronic 2 H411 CLP06/A2P0 *REACH Reg. anu (CLP 07)
Terc-butilmetilēteris (MTBE)	216-653-1 REACH Reg. Nr.: 01-2119452786-27-0013	1634-04-4	0 - 22,0	Flam. Liq. 2 H225 [1] Skin Irrit. 2 H315 [2] CLP09
Etanols	200-578-6 REACH Reg. Nr.: 01-2119457610-43	64-17-5	0 - 10,0	Flam. Liq. 2 H225 [1] CLP09 [2]
Metanols	200-659-6 REACH Reg. Nr.: 01-2119433307-44	67-56-1	0 - 3,0	Flam. Liq. 2 H225 [1] Acute Tox. 3 H301 [2] Acute Tox. 3 H311 Acute Tox. 3 H331 STOT SE 1 H370 CLP09 STOT SE 1; H370: C > 10 % STOT SE 2; H373: 3 % ≤ C < 10 %
Antioksidants: 2,6-di-terc-butilfenols	204-884-0 REACH Reg. Nr.: Nav norādīts.	128-39-2	0 - 0,0025	Nav norādīts. **
Antioksidants: 2-terc-butilfenols	201-807-2 REACH Reg. Nr.: Nav norādīts.	88-18-6	0 - 0,0037	Nav norādīts. **
Daudzfunkcionālā piedeva	Nav norādīts. REACH Reg. Nr.: Nav norādīts.	Nav norādīts.	0 - 0,16	Nav norādīts.

Pilnu bīstamības klašu un kategoriju, kā arī bīstamības apzīmējumu kodu atšifrējumu skatīt 16. iedaļā.

Aroda ekspozīcijas robežvērtības, ja pieejamas, skatīt 8. iedaļā.

* Vienas harmonizētā klasifikācija ir norādīta **trekrakstā**.

** Vienas, kurām harmonizētā klasifikācija nav noteikta.

[1] Vienas, kuras klasificētas kā bīstamas veselībai vai videi.

[2] Vienas, kurām noteiktas aroda ekspozīcijas robežvērtības.

4. IEDAĻA: Pirmās palīdzības pasākumi

4.1. Pirmās palīdzības pasākumu apraksts:

Vispārēja informācija: Nekavējoties novilkt tīk piesārņotu / caursūkušos apģērbu un apavus, kas var izraisīt / jau izraisa produkta saskari ar ādu.

Neatliekama medicīniska palīdzība ir nepieciešama, kad ir:

- bezsamaņa,
- apstājas elpošana, vai rodas pēkšņi elpošanas traucējumi,
- ir smagas traumas vai spēcīga asiņošana, kas apdraud dzīvību,
- pazīmes, kas liecina par infarktu (pēkšņas sāpes aiz krūšu kaula),
- pazīmes, kas liecina par insultu (ir vienas puses pēkšņs vājums),
- citas **dzīvību apdraudošas situācijas**.

Skatīt arī: <https://www.nmpd.gov.lv/lv/kad-zvanit-113>.

Pēc pirmās palīdzības sniegšanas sekot produkta ietekmēto personu stāvoklim. Pēc ekspozīcijas aizkavēta ietekme ir iespējama (ģenētiski bojājumi, onkoloģiskas saslimšanas, kaitējums auglībai vai nedzimušajam bērnam). Ja noticis nelaimis gadījums, nekavējoties meklēt medicīnisku palīdzību. Visos gadījumos, kad rodas šaubas, vai iedarbības simptomi nepāriet, meklēt medicīnisku palīdzību. Ja cietušais ir bez samaņas, to novietot stabilā sānu guļā un izsaukt neatliekamo medicīnisko palīdzību. Pirms atkārtotas lietošanas piesārņoto apģērbu izmazgāt, apavus izīrīt vai izmest.

DROŠĪBAS DATU LAPA

Saskaņā ar Regulu (EK) Nr. 1907/2006 (REACH) II pielikumu un Regulu (ES) 2020/878



Produkta identifikators: **Bezsvina benzīns**

Datu lapas oriģināla labošanas datums: 16.10.2018., versija: 8

Sagatavota latviešu valodā: 21.11.2022.

Pirms sākt cietušo glābšanu, izolēt visus iespējamus aizdegšanās avotus, tajā skaitā atslēgt elektrību. Nodrošināt pietiekamu ventilāciju un, pirms došanās noslēgtās telpās, pārlicināties, ka atmosfēra ir droša un elpošanai derīga. Piesārņoto apģērbu, pirms vilkšanas nost, saliet ar ūdeni, lai izvairītos no dzirksteļu veidošanās no statiskās elektrības.

Ieelpojot: Simptomi: galvassāpes, nelabums, vemšana un apziņas stāvokļa izmaiņas. Ja ir apgrūtināta elpošana, pārvietot cietušo svaigā gaisā un nodrošināt mieru elpošanai ērtā pozā.

Ja cietušais ir bez samaņas un:
Neelpo - pārlicināties, vai elpeļņi ir brīvi un veikt mākslīgo elpināšanu, kas jā dara apmācīlam personālam. Ja nepieciešams, veikt ātrējo sirds masāžu un meklēt medicīnisku palīdzību.
Elpo - novietot stabilajā sānu guļā. Ja nepieciešams, dot skābekli.

Ja cietušajam ir mainīts apziņas stāvoklis, vai simptomi nepāriet, meklēt medicīnisku palīdzību.

Nokļūstot uz ādas: Simptomi: apsārtums, kairinājums. Nekavējoties novilkt piesārņoto apģērbu un apavus un tos likvidēt drošā veidā kā atkritumus. Skarto vietu nomazgāt ar ziepēm un ūdeni. Ja attīstās kairinājums, apsārtums vai pietūkums un nepāriet, meklēt medicīnisku palīdzību.

Nokļūstot acīs: Lietojot augstspiediena iekārtas, var notikt produkta iekļūšana organismā caur ādu. Ja tas atgadījies, nekavējoties meklēt profesionālu medicīnisku palīdzību, negaidot, kamēr parādās iedarbības simptomi. Nelielu termisku apdegumu gadījumā apdeguma vietu atdzesēt. Turēt apdeguma vietu zem tekoša auksta ūdens strūkļas vismaz piecas minūtes, līdz mazinās sāpes. Tomēr, izvairīties no ķermeņa hipotermijas (atdzišanas).

Norijot: Simptomi: viegls kairinājums (nespecifisks). Uzmanīgi skalot acis ar ūdeni vairākas minūtes. Ja cietušajam ir kontaktlēcas, tās izņemt, ja to ir viegli izdarīt. Ja attīstās kairinājums, neskaidra redze vai pietūkums un nepāriet, meklēt medicīnisku palīdzību pie speciālista.

Pirmās palīdzības sniedzēju aizsardzība: Norīšanas gadījumā vienmēr pieņemt, ka notikusi arī produkta aspirācija. Cietušo nekavējoties nosūtīt uz slimnīcu. Negaidīt, līdz parādās jebkādi iedarbības simptomi. **Neizraist vemšanu**, jo pastāv ķīmiskās pneimonijas risks. Kungā skalošanu drīkst veikt tikai pēc endotraheālas intubācijas. Nedot neko caur muti cietušajam, kas ir bez samaņas.

Neveikt nekādas darbības, kas var radīt jebkādu personīgu risku vai bez atbilstošas apmācības. Sargāt sevi, smiedzot palīdzību! Ja nepieciešams, izmantot situācijai atbilstošus individuālos aizsardzības līdzekļus. Skatīt arī 8. iedaļā.

4.2. Svarīgākie simptomi un ietekme – akūti un aizkavēti:

Ieelpojot: Pārmērīga tvaiku, miglas vai izgarojumu iedarbība var izraisīt elpeļņu kairinājumu.

Apsārtums, kairinājums: Apsārtums, kairinājums.

Viegls kairinājums (nespecifisks): Viegls kairinājums (nespecifisks).

Simptomu ir maz, vai to nav. Ja vispār, var būt nelabums un caureja. Norīšanas gadījumā vienmēr pieņemt, ka notikusi arī produkta aspirācija.

4.3. Norāde par nepieciešamo neatliekamo medicīnisko palīdzību un īpašu aprūpi:

Norādījumi ārstam: Ārstēt atbilstoši simptomiem. Norīšanas gadījumā vienmēr pieņemt, ka notikusi arī produkta aspirācija.

5. IEDAĻA: Ugunsdzēsības pasākumi

5.1. Ugunsdzēsības līdzekļi:



AS "VIRŠI-A" DUS "Skrīveri"

CIVILĀS AIZSARDZĪBAS PLĀNS

versija: 02.2025

DROŠĪBAS DATU LAPA

Saskaņā ar Regulas (EK) Nr. 1907/2006 (REACH) II pielikuma un Regulu (ES) 2020/878



Produkta identifikators: **Bezsvina benzīns**

Datu lapas oriģināla labošanas datums: 16.10.2018., versija: 8

Sagatavota latviešu valodā: 21.11.2022.

Piemēroti ugunsdzēsšanas līdzekļi: Putas (pielieto tikai īpaši apmācīts personāls). Ūdens migla (pielieto tikai īpaši apmācīts personāls). Sausais ķīmiskais pulveris, oglekļa dioksīds (CO₂), zeme, smiltis, ūdens tvaiki. Inertas gāzes (pielietošana var būt reglamentēta).

Nepiemēroti ugunsdzēsšanas līdzekļi: Neizmanto spēcīgu ūdens strūklu, jo tā var radīt degošā produkta šļakatas un veicināt uguns izplatīšanos. Izvairīties no ūdens un putu vienlaicīgas izmantošanas uz vienas virsmas, jo ūdens veicina putu sadalīšanos.

5.2. Īpaša viela vai maisījuma izraisīta bīstamība:

Maisījuma izraisīta bīstamība: Īpaši viegli uzliesmojošs šķidrums un tvaiki. Ja produktu saturošas tvertnes ir pakļautas uguns iedarbībai, pastāv sprādziena draudi dēļ spiediena celšanās to iekšpusē. Ja produkts ir izlijis, oglekļa dioksīdu tvaiku un gaisa maisījums var aizdegties vai eksplodēt no dzirksteles vai karsta priekšmeta.

Bīstami sadegšanas produkti: Nepilnīga sadegšana radīs sarežģītu cietu un šķidrū daļu un gāzu maisījumu, tostarp oglekļa oksīdus, un grūti nosakāmus organiskos un neorganiskos savienojumus. Toksisku gāzu koncentrācija ierobežotā telpā var sasniegt bīstamu līmeni. Ja produktā ievērojama daudzumā ir sēra savienojumi, starp sadegšanas produktiem var būt arī sērūdeņradis, sēra oksīdi un sērskābe.

5.3. Ieteikumi ugunsdzēsējiem:

Īpašas ugunsdzēsšanas metodes: Uguni dzēst no maksimāla attāluma. Atrases vēja pusē ugunsgrēka vietai. Ja zona kļūst bīstama, to nekavējoties atstāt.

Aizsardzības līdzekļi ugunsdzēsējiem: Izmanto piemērotus elpošanas aparātus, gāzmaskas un neaurlaidīgu aizsargapģērbu. Liela ugunsgrēka gadījumā vai slēgtās telpās izmantot pilnu, ugunsizturīgu aizsargapģērbu un autonomos elpošanas aparātus (SCBA) ar pilnu sejas aizsargu, kuri darbojas virspiediena režīmā.

Pārējā informācija:

Produktu saturošas tvertnes, kas ir tiešā uguns tuvumā, dzesēt ar ūdens strūklu no droša attāluma.

6. IEDAĻA: Pasākumi nejausās noplūdes gadījumos

6.1. Individuālās drošības pasākumi, aizsardzības līdzekļi un procedūras ārkārtas situācijām:

Vispārīga informācija: Degviela ir viegli gaistošs produkts ar zemu uzliesmošanas temperatūru, tādēļ katrā tās noplūde vai izlījums rada nopietnu ugunsgrēka vai sprādziena risku. Apturēt vai ierobežot noplūdi, ja to darīt ir droši. Izvairīties no tiešas saskares ar izlijušo produktu. Turēties vēja pusē. Lielas noplūdes gadījumā brīdināt iedzīvotājus, kas dzīvo pa vējam. Evakuēt neiesaisīto personālu. Paziņot ārkārtas/glābšanas personālam. Izpētīt gadījumu, kad noplūde ir neliela, vispirms izvērtēt jebkādas darbības pamatojumu un to, ja iespējams, darīt apmācītai, kompetentai personai, kas atbildīga pār ārkārtas situāciju pārvaldību. Likvidēt visus aizdegšanās avotus (elektrība, dzirksteles, liesma), ja to izdarīt ir droši. Ja tā rīkoties nosaka situācija, informēt atbildīgās institūcijas un dienestus.

Personas, kuras nav avārijas dienestu darbinieki: Neveikt nekādas darbības, kas var radīt jebkādu personīgu risku vai bez atbilstošas apmācības.

Avārijas dienestu darbinieki: *Nelielas noplūdes:* Parasti pilnīgi pietiekams ir antistatiskās darba apģērbs. *Lielas noplūdes:* Pilns ķīmiski izturīga un antistatiska materiāla aizsargtērps. Aizsargcimdi, kas sniedz pietiekamu aizsardzību pret aromātiskajiem oglekļa dioksīdiem. *Piezīme:* cimdi, kas izgatavoti no PVA nav piemēroti ārkārtas gadījumiem. Aizsargķivere, antistatiski aizsargapavi ar neslidošu puzli.

DROŠĪBAS DATU LAPA

Saskaņā ar Regulas (EK) Nr. 1907/2006 (REACH) II pielikuma un Regulu (ES) 2020/878



Produkta identifikators: **Bezsvina benzīns**

Datu lapas oriģināla labošanas datums: 16.10.2018., versija: 8

Sagatavota latviešu valodā: 21.11.2022.

Elpceļu aizsardzībai, atkarībā no noplūdes lieluma un paredzamā iedarbības laika, valkāt daļējas vai pilnīgas sejas maskas ar organisko tvaiku filtru vai autonomos elpošanas aparātus (SCBA). Ja situācija nevar tikt pilnībā novērtēta vai ja pastāv skābekļa trūkuma risks, izmantot SCBA.

6.2. Vides drošības pasākumi:

Noplūde uz zemes: Nepieļaut produkta nonākšanu kanalizācijā, virszemes, pazemes ūdeņu vai ūdenstecēs. Ja iespējams, ierobežot produkta izplūšanu ar sausu zemi, smilfīm vai līdzīgu nedegošu materiālu. Lielas noplūdes, ja iespējams, var uzmanīgi pārklāt ar putām, lai samazinātu ugunsgrēka izcelšanās risku. Neizmanto tīšu ūdens strūklu. Iekšstelpās vai ierobežotās telpās nodrošināt pietiekamu ventilāciju.

Noplūde ūdenī vai jūrā: Apturēt noplūdi tās avotā, ja to izdarīt ir droši. Nelielas noplūdes ierobežotā akvatorijā, piemēram, ostā, ierobežot ar peldošajām barjerām. Savākt produktu ar piemērotu peldošu absorbentu. Lielas noplūdes atklāt ūdenstilpnē, ciktāl iespējams, ierobežot ar peldošajām barjerām un citiem mehāniskiem līdzekļiem un savākt tikai ar noteikumu, ja tas ir praktiski nepieciešams un ja var tikt pietiekamā mērā novērst uguns izcelšanās un sprādziena risks. Citiādi produktam ļaut iztvaikot, kontrolējot noplūdes izplešanos.

6.3. Lokalizācijas (ierobežošanas) un savākšanas paņēmieni un materiāli:

Noplūde uz zemes: Savākt izlijušo produktu, absorbējot ar piemērotu nedegošu materiālu. Brīvo produktu savākt ar piemērotiem līdzekļiem. Savākt produktu un pārējos ar to piesārņotos materiālus izvietot piemērotās tvertnēs tālākai attīrīšanai, pārstrādei vai likvidēšanai. Augsnes piesārņojuma gadījumā ņemiet piesārņoto augsnes kārtu un ar to rīkoties atbilstoši spēkā esošajiem noteikumiem.

Noplūde ūdenī vai jūrā: Savākt produktu ar piemērotu peldošu absorbentu. Ja tas nav iespējams, kontrolēt produkta izplatīšanos ar peldošajām barjerām un citiem mehāniskiem līdzekļiem. Lēmumu par disperģentu lietošanu pieņem speciālistam un, ja nepieciešams, saskaņot ar vietējām atbildīgajām institūcijām. Savāktu produktu un pārējos ar to piesārņotos materiālus ievietot piemērotās tvertnēs tālākai attīrīšanai, pārstrādei vai likvidēšanai.

6.4. Atsauce uz citām iedaļām:

Piezīme: kontaktinformāciju ārkārtas situācijās gadījumā skatīt 1. iedaļā, informāciju par individuālajiem aizsardzības līdzekļiem un atkritumu utilizāciju – attiecīgi 8. un 13. iedaļā.

Pārējā informācija:

Ieteiktās savākšanas metodes balstās uz šī produkta ticamākajiem noplūdes scenārijiem. Faktiskā situācijā virkne apstākļu (vējš, gaisa temperatūra, vilņošāns, strauju virziens un ātrums) var būtiski ietekmēt piemērotākā paņēmiena izvēli. Šī iesma daļē, ja nepieciešams, konsultēties ar vietējiem speciālistiem. Var arī pastāvēt vietējo atbildīgo institūciju noteikti priekšraksti vai ierobežojumi. Nelielu produkta daudzumu noplūde, īpaši atklātā vietā, kur produkta tvaiki parasti viegli izkļūst, ir dinamiska situācija, kuras izvēršanās par tādu, kad produkta koncentrācija gaisā kļūst bīstama, ir maz ticama. Tomēr, atsevišķās vietās, piemēram, grāvjos, ieplakās vai ierobežotās vietās, var veidoties un uzkrāties produkta tvaiki bīstamās koncentrācijās. Visos šajos gadījumos lēmumu par rīcību pieņemt, pamatojoties uz konkrētās situācijas apstākļiem.

7. IEDAĻA: Apiešanās un glabāšana

7.1. Droša apiešanās un tai vajadzīgie piesardzības pasākumi:

Vispārīga informācija: Pastāv sprādzienbīstama tvaiku un gaisa maisījuma veidošanās risks. Pārļiecināties, vai tiek ievēroti noteikumi attiecībā uz uzliesmojošu produktu uzglabāšanu un sprādzienbīstamām atmosfērām. Sargāt no karstuma, dzirkstelēm, atklātas liesmas, karstām virsmām. Nesmēķēt. Lietot un uzglabāt tikai ārpus telpām vai labi vēdinātās telpās. Izvairīties no saskares ar produktu. Izvairīties no izplatīšanas apkārtējā vidē.

Lietošana: Produktu pārkrājot (ieplidot pārvietojamās tvertnēs un tās iztukšojot) un ņemot paraugus, pastāv statistiskās elektriskās izlādes risks, tādēļ jāveic pasākumi aizsardzībai pret statisko elektrību.



AS "VIRŠI-A" DUS "Skrīveri" CIVILĀS AIZSARDZĪBAS PLĀNS

versija: 02.2025

DROŠĪBAS DATU LAPA

Saskaņā ar Regulas (EK) Nr. 1907/2006 (REACH) II pielikumu un Regulu (ES) 2020/878



Produkta identifikators: **Bezsvina benzīns**

Datu lapas oriģināla labošanas datums: 16.10.2018., versija: 8

Sagatavota latviešu valodā: 21.11.2022.

Pārvadāšanai izmantot tikai piemērotas hermētiskas pūrvietojamās tvertnes. Izmantot tvertnu iepildīšanas paņēmieni, pildot tikai no apakšas, atbilstoši Eiropas Savienībā noteiktajai kārtībai.
Lietot tikai eksploziju drošas elektriskās, apgaismes un ventilācijas iekārtas.
Lietot tikai tādus instrumentus, kas nerada dzirksteles.
Uzplūdes, pārkausšanas vai pūrvietojšanas operācijām neizmanto saspiestu gaisu.
Produkta tvaiki ir smagāki par gaisu. Uzmanīties no produkta tvaiku uzkrāšanās iepaklās, bedrēs un ierobežotās vietās. Izmantot individuālos aizsardzības līdzekļus. Izvairīties no saskares ar ādu un acīm.
Izvairīties no tvaiku ieelpošanas. Neēst.

Vispārējās darba higiēnas ieteikumi: Rīkoties saskaņā ar labu darba higiēnas un drošības praksi.
Darba vietā neēst, nedzert un nesmēķēt. Pēc lietošanas mazgāt rokas.
Pirms ienākšanas ēšanai paredzētās zonās novilkt piesārņoto apģērbu un aizsardzības līdzekļus.

7.2. Drošas glabāšanas apstākļi, tostarp visu veidu nesaderība:

Uzglabāšanas vietām jābūt projektētām, aprīkotām un jādarbojas atbilstoši Eiropas Savienības un vietējiem noteikumiem. Uzglabāt tikai tvertnēs, kas projektētas uzliesmojošu šķidrumu uzglabāšanai.
Uzglabāšanas telpām vai laukumiem jābūt ar drošības baseiniem, lai novērstu augsnes un ūdens piesārņojumu sīces vai noplūdes gadījumā.
Uzglabāšanas tvertnu iekšienes tīrīšanu, pārbaudi un apkopi drīkst veikt tikai atbilstoši kvalificēts un apmācīts personāls saskaņā ar valsts vai uzņēmumā noteikto kārtību. Pirms došanās iekšā tvertnē nepieciešams pārbaudīt atmosfēras skābekļa saturu un uzliesmojošo gāzu koncentrāciju.
Degvielas tvaiki var uzkrāties tvertnes augšējā tukšajā daļā un aizdegties arī pie temperatūras, kas zemāka par uzliesmojuma temperatūru, tāpēc jāveic pasākumi statiskās elektriskās izlādes un uzliesmojuma avotu novēršanai graduēšanas un produkta paraugu ņemšanas laikā.
Uzglabāt atsevišķi no oksidētājiem.

Ieteicamie uzglabāšanas tvertnu materiāli: tērauds, nerūsējošais tērauds.
Uzglabāšanas tvertnē nepiemērotie materiāli: nepiemēroti var būt dažādi sintētiski materiāli atkarībā no paredzamā pielietojuma. Savietojamība jāpārbauda pie tvertnes ražotāja.

Ja produkts tiek piegādāts tvertnē, to glabāt oriģinālajā tvertnē vai šī veida produktam piemērotā tvertnē.
Turēt tvertni cieši noslēgtu un marķēt to. Sargāt no tiešiem saules stariem. Vieglu ogļūdeņražu tvaiki var uzkrāties tvertnes augšpusē un radīt sprādziena draudus.
Tukšās tvertnes var saturēt īpaši viegli uzliesmojošus produkta tvaikus.
Nemetināt, nelodēt, neurbt, negriezt un nededzināt tukšās tvertnes, pirms tās nav pienācīgi iztīrītas.

7.3. Konkrēts(-) gala lietošanas veids(-):

Degviela izmantojama iekšdedzes dzinējos ar dzirksteļzaudēdi.

8. IEDAĻA: Ekspozīcijas kontrole/individuālā aizsardzība

8.1. Kontroles parametri:

Piemērojamās arodekspozīcijas robežvērtības:	Vielā	Kopienas robežvērtības [citi dati avoti]	LR MK not. Nr. 325, mg/m ³
	Benzīns	--	100 (8 h)
		[Ražotāja rekomendācija: 300 mg/m ³]	(Benzīni (degviela))
	<i>Terc</i> -butilmetilēteris (MTBE)	50 / 100 ppm; 183,5 / 367 mg/m ³ (2009/16/SEK)	--
	Ētānols	--	1000 (8 h)
	Metanols	200 / - ppm; 260 / - mg/m ³ (Āda) (2006/15/SEK)	260 (8 h) (Āda)
	Atsevišķas benzīna komponentes:		
	n-heksāns	20 / - ppm; 72 / - mg/m ³ (2006/15/SEK)	72 (8 h)
	Ogļūdeņraži, alifātiskie, piesātinātie, C ₁₀	--	100 (8 h) / 300 (15 min) (alkāni)
	Aromātiskie ogļūdeņraži:		
	Benzols	1 / - ppm; 3,35 / - mg/m ³ (Āda) (1999)	3,25 (8 h) (Āda)
	Toluols	50 / 100 ppm; 192 / 388 mg/m ³ (Āda) (2006/15/SEK)	50 (8 h) / 150 (15 min) (Āda)

DROŠĪBAS DATU LAPA

Saskaņā ar Regulas (EK) Nr. 1907/2006 (REACH) II pielikumu un Regulu (ES) 2020/878



Produkta identifikators: **Bezsvina benzīns**

Datu lapas oriģināla labošanas datums: 16.10.2018., versija: 8

Sagatavota latviešu valodā: 21.11.2022.

Piezīme:

Nemot vērā produkta mainīgo sastāvu, uz to var attiekties arī citi, šeit neminēti, individuālu vielu arodekspozīcijas robežvērtības. Ieteicams veikt monitoringu, pamatojoties uz faktisku analīžu datiem

Bioloģiskās robežvērtības: Ja faktisku analīžu dati konstatē šo vielu klātbūtni produktā, aromātiskajiem ogļūdeņražiem (benzols, toluols, stirols) nosaka to metabolītus un/vai šādas ķīmiskās vielas:
Benzolam: urīnā maiņas beigās nosaka fenolu (BER 25 µg/g kreatinīna).
Toluolam: urīnā maiņas beigās nosaka hipūrskābi (BER 1,6 g/g kreatinīna), asinīs – toluolu (BER 0,05 mg/l).
Stirolam: urīnā maiņas beigās nosaka mandeļskābi (BER 0,8 g/g kreatinīna), asinīs – stirolu (BER 0,55 mg/l).

Atvasinātie nenovērojamas ietekmes līmeņi (DNEL):	Iedarbības subjekti	Iedarbības veids	Ietekme uz veselību	Vertība
<i>Benzīns, 86290-81-5:</i> ^(3,5-6)	Strādnieki	Ieelpojot	Akūta / Istermiņa iedarbība - sistēmiski efekti	1286,4 mg/m ³
	Strādnieki	Ieelpojot	Ilgtermiņa iedarbība - lokāli efekti	837,5 mg/m ³
	Strādnieki	Ieelpojot	Akūta / Istermiņa iedarbība - lokāli efekti	1066,67 mg/m ³
	Patērētāji	Ieelpojot	Akūta / Istermiņa iedarbība - sistēmiski efekti	1152 mg/m ³
	Patērētāji	Ieelpojot	Akūta / Istermiņa iedarbība - lokāli efekti	640 mg/m ³
	Patērētāji	Ieelpojot	Ilgtermiņa iedarbība - lokāli efekti	178,57 mg/m ³
<i>MTBE, 1634-04-4:</i> ⁽⁶⁾	Strādnieki	Ieelpojot	Ilgtermiņa iedarbība - sistēmiski efekti	178,5 mg/m ³
	Strādnieki	Ieelpojot	Akūta / Istermiņa iedarbība - lokāli efekti	357 mg/m ³
	Strādnieki	Caur ādu	Ilgtermiņa iedarbība - sistēmiski efekti	5100 mg/kg ķermeņa svara dienā
	Patērētāji	Ieelpojot	Ilgtermiņa iedarbība - sistēmiski efekti	53,6 mg/m ³
	Patērētāji	Ieelpojot	Akūta / Istermiņa iedarbība - lokāli efekti	214 mg/m ³
	Patērētāji	Caur ādu	Ilgtermiņa iedarbība - sistēmiski efekti	3570 mg/kg ķermeņa svara dienā
	Patērētāji	Orāli	Ilgtermiņa iedarbība - sistēmiski efekti	7,1 mg/kg ķermeņa svara dienā
<i>Metanols, 67-56-1:</i> ⁽⁶⁾	Strādnieki	Ieelpojot	Akūta / Istermiņa iedarbība - sistēmiski efekti	130 mg/m ³
	Strādnieki	Ieelpojot	Ilgtermiņa iedarbība - sistēmiski efekti	130 mg/m ³
	Strādnieki	Ieelpojot	Akūta / Istermiņa iedarbība - lokāli efekti	130 mg/m ³
	Strādnieki	Ieelpojot	Ilgtermiņa iedarbība - lokāli efekti	130 mg/m ³
	Strādnieki	Caur ādu	Akūta / Istermiņa iedarbība - sistēmiski efekti	20 mg/kg ķermeņa svara dienā
	Strādnieki	Caur ādu	Ilgtermiņa iedarbība - sistēmiski efekti	20 mg/kg ķermeņa svara dienā
	Patērētāji	Ieelpojot	Akūta / Istermiņa iedarbība - sistēmiski efekti	26 mg/m ³
	Patērētāji	Ieelpojot	Ilgtermiņa iedarbība - sistēmiski efekti	26 mg/m ³
	Patērētāji	Ieelpojot	Akūta / Istermiņa iedarbība - lokāli efekti	26 mg/m ³
	Patērētāji	Ieelpojot	Ilgtermiņa iedarbība - lokāli efekti	26 mg/m ³
	Patērētāji	Caur ādu	Ilgtermiņa iedarbība - sistēmiski efekti	4 mg/kg ķermeņa svara dienā
	Patērētāji	Caur ādu	Akūta / Istermiņa iedarbība - sistēmiski efekti	4 mg/kg ķermeņa svara dienā



AS "VIRŠI-A" DUS "Skrīveri" CIVILĀS AIZSARDZĪBAS PLĀNS

versija: 02.2025

DROŠĪBAS DATU LAPA

Saskaņā ar Regulu (EK) Nr. 1907/2006 (REACH) II pielikumu un Regulu (ES) 2020/878



Produkta identifikators: **Bezsvina benzīns**

Datu lapas oriģināla labošanas datums: 16.10.2018., versija: 8

Sagatavota latviešu valodā: 21.11.2022.

Patērētāji	Orāli	Akūta / istermiņa iedarbība - sistēmiski efekti	4 mg/kg ķermeņa svara dienā
Patērētāji	Orāli	Ilgtermiņa iedarbība - sistēmiski efekti	4 mg/kg ķermeņa svara dienā
Strādnieki	Caur ādu	Ilgtermiņa iedarbība - sistēmiski efekti	8238 mg/kg ķermeņa svara dienā
Strādnieki	Ieelpojot	Ilgtermiņa iedarbība - sistēmiski efekti	380 mg/m ³
Patērētāji	Caur ādu	Ilgtermiņa iedarbība - sistēmiski efekti	Apraudzējums nav identificēts.
Patērētāji	Ieelpojot	Ilgtermiņa iedarbība - sistēmiski efekti	114 mg/m ³
Patērētāji	Orāli	Ilgtermiņa iedarbība - sistēmiski efekti	Apraudzējums nav identificēts.

⁰ - ECHA dati

^{0*} - Toksikoloģiskās informācijas apkopojuma numurs.

Paredzētās koncentrācijas, kuras neizraisa novērojamas sekas (PNEC):

Vides sektors

Benzīns, 86290-81-5: ⁰

Ūdens (saldūdens)
Ūdens (jūras ūdens)
Nogulsnes (saldūdens)
Nogulsnes (jūras ūdens)
Notekūdeņu attīrīšanas iekārtas (STP)
Augsne
Orāli, plēsēji, sekundārā saindēšanās

MTBE, 1634-04-4: ⁰

Ūdens (saldūdens)
Ūdens (jūras ūdens)
Nogulsnes (saldūdens)
Nogulsnes (jūras ūdens)
Ūdens (neregulāras emisijas, saldūdens)
Notekūdeņu attīrīšanas iekārtas (STP)
Augsne
Orāli, plēsēji, sekundārā saindēšanās

Metanols, 67-56-1 ⁰

Ūdens (saldūdens)
Ūdens (jūras ūdens)
Notekūdeņu attīrīšanas iekārtas (STP)
Ūdens (neregulāras emisijas)
Nogulsnes (saldūdens)
Nogulsnes (jūras ūdens)
Augsne
Plēsēji, sekundārā saindēšanās, orāli

Etanols, 64-17-5 ⁰

Ūdens (saldūdens)
Ūdens (jūras ūdens)
Ūdens (neregulāras emisijas)
Notekūdeņu attīrīšanas iekārtas (STP)
Nogulsnes (saldūdens)
Nogulsnes (jūras ūdens)
Augsne
Plēsēji, sekundārā saindēšanās, orāli

⁰ - ECHA dati

Vērtība

Dati nav pieejami: testēšana tehniski nav iespējama.

Nav pieejami pietiekami dati par bīstamību (nepieciešama papildu informācija).

Apraudzējums nav identificēts.

Bioakumulācijas potenciāla nav.

Ieteicamās monitoringa procedūras:

Strādājot profesionāli / rūpnieciskos apstākļos:

Ja produkts satur sastāvdaļas, kurām noteiktas arodekspozīcijas un/vai DNEL robežvērtības, var būt nepieciešams darba vides vai bioloģiskā piesārņojuma monitorings, lai noteiktu ventilācijas efektivitāti vai citu kontroles pasākumu un / vai elpošanas aizsardzības aprīkojuma lietošanas nepieciešamību. Būtu jāskata pārvaldības standarti, piemēram, šādi:

DROŠĪBAS DATU LAPA

Saskaņā ar Regulu (EK) Nr. 1907/2006 (REACH) II pielikumu un Regulu (ES) 2020/878



Produkta identifikators: **Bezsvina benzīns**

Datu lapas oriģināla labošanas datums: 16.10.2018., versija: 8

Sagatavota latviešu valodā: 21.11.2022.

LVS EN 689+AC:2019 (Iedarbība darba vietā. Iedarbības noteikšana, iecelpojot ķīmiskas vielas. Stratēģija, lai pārbaudītu atbilstību arodekspozīcijas robežvērtībām),
LVS EN 482:2021 (Iedarbība darba vietā. Ķīmisko aģentu koncentrācijas noteikšanas procedūras. Veiktspējas pamatprasības).
Strādājot ar bīstamām vielām, kurām nav noteiktas arodekspozīcijas un/vai DNEL robežvērtības, darba devēja pienākums ir uzturēt minimālus koncentrāciju līmeņus, kādus ir iespējams panākt, izmantojot esošās zinātniskās tehnoloģijas un līdzekļus, lai bīstamās vielas neradītu draudus strādājošajiem.
Nav uzrādīts.

Līmeņotās kontroles ieteikumi:

8.2. Ekspozīcijas kontrole:

Atbilstoša inženiertehniskā kontrole: Degvielas tvaiki var nonākt atmosfērā dažādu tehnoloģisko procesu un darbību rezultātā, tāpēc produkta tvaiku koncentrācija darba vides gaisā ir jākontrolē.

Individuālie aizsardzības līdzekļi:

Elpceļu aizsardzība: Ja veicot darbības nav iespējams izvairīties no liela daudzuma tvaiku un gāzes iedarbības, izmantot elpceļu aizsardzības līdzekļus, piemēram, masku ar A2 filtru (piemēram, atbilstošu EN 14387).

Strādājot tvertņu iekšpusē vai citās slēgtās telpās **nelietot** masku ar filtru, bet tā vietā lietot slēgtu elpošanas sistēmu. Elpceļu aizsardzības līdzekļus lietot saskaņā ar ražotāja norādījumiem un pastāvošajiem noteikumiem.

Ādas aizsardzība:

Roku aizsardzība: Valkāt pret naftas produktu iedarbību noturīgus aizsargcimdus (piemēram, atbilstošus EN 420, EN 388, EN 374-2, EN 374-3).

Citi: Nepieciešams aizsargapģērbs (piemēram, atbilstošs EN 465), ko nepieciešams uzturēt kārtībā un regulāri pārbaudīt.

Acu /sejas aizsardzība: Apstākļos, kuros var notikt produkta saskare ar acīm, valkāt aizsargbrilles (piemēram, atbilstošas EN 166).

Termiska bīstamība:

Nav piemērojama.
Rīkoties atbilstoši labai rūpnieciskās higiēnas un drošības praksei.

Higiēnas pasākumi:

Darbu pārtraukumus un darbu beidzot mazgāt rokas.

Vides eksponētības kontrole:

Emisijas no procesu un ventilācijas iekārtām vidē var būt kontroles objekts. Dažos gadījumos var būt nepieciešamas izmešu filtrēšanas un attīrīšanas iekārtas vai izmaiņu veikšana iekārtās, lai nodrošinātu atbilstību visām normatīvajām prasībām.

9. IEDAĻA: Fizikālās un ķīmiskās īpašības

9.1. Informācija par fizikālajām un ķīmiskajām pamatīpašībām:

Agregātvaioklis:	Šķidrums ar zemu viskozitāti
Krāsa:	Dzidrs, bezkrāsains
Smarža:	Raksturīga ogļūdeņražiema
Smaržas sliekšnis:	Nav norādīts.
pH:	Nav piemērojams.
Kušanas punkts/sasalšanas punkts:	< -20 °C
Viršanas punkts vai sākotnējais viršanas punkts un viršanas temperatūras diapazons:	30 - 210 °C
Uzliesmošanas punkts:	< -40 °C
Uzliesmojamība:	Īpaši viegli uzliesmojošs šķidrums un tvaiki.
Apakšējā un augšējā sprādzienbīstamības robeža:	Apakšējā: 1,0 tilp.% Augšējā: 6,0 tilp.%



AS "VIRŠI-A" DUS "Skrīveri" CIVILĀS AIZSARDZĪBAS PLĀNS

versija: 02.2025

DROŠĪBAS DATU LAPA

Saskaņā ar Regulu (EK) Nr. 1907/2006 (REACH) II pielikumu un Regulu (ES) 2020/878



Produkta identifikators: **Bezsvina benzīns**

Datu lapas oriģināla labošanas datums: 16.10.2018., versija: 8

Sagatavota latviešu valodā: 21.11.2022.

Tvaika spiediens:	45 - 100 kPa
Relatīvais tvaika blīvums:	3 - 4 (gaiss = 1)
Blīvums un/vai relatīvais blīvums:	maks. 775 kg/m ³ (15 °C)
Šķīdība:	Ūdeni: Benzīns nesšķīst. Sastāvdaļas: MTBE šķīst daļēji - 42 g/l; etanols un metanols šķīst pilnībā.
Sadalījuma koeficients (n-oktānols-ūdens) (log vērtība):	Nav norādīts.
Pašuzliesmošanas temperatūra:	> 290 °C
Sadalīšanās temperatūra:	Nav norādīts.
Kinemātiskā viskozitāte:	< 1 mm ² /s (40 °C)

9.2. Cita informācija:

Informācija par fizikālās bīstamības klasēm:

Uzliesmojoši šķidrumi: Īpaši viegli uzliesmojošs šķidrums un tvaiki.

Citi drošības raksturlielumi:

Iztvaikošanas ātrums:	Nav norādīts.
Sprādzienbīstamība:	Nav norādīta.
Oksidēšanas īpašības:	Nav norādītas.

10. IEDAĻA: Stabilitāte un reaģētspēja

10.1. Reaģētspēja:

Lietojot un uzglabājot atbilstoši norādījumiem, bīstamas reakcijas nav zināmas.

10.2. Ķīmiskā stabilitāte:

Stabils apkārtesošanā temperatūrā.

10.3. Bīstamu reakciju iespējamība:

Bīstamas reakcijas nav zināmas.

10.4. Nepieļaujami apstākļi:

Augsta temperatūra.
Statiskās elektrības izlāde un citi aizdegšanās avoti.

10.5. Nesaderīgi materiāli:

Spēcīgi oksidētāji.

10.6. Bīstami sadalīšanās produkti:

Normālos apiešanās, lietošanas un uzglabāšanas apstākļos nerodas.
Bīstami sadegšanas produkti, ja ir identificēti, norādīti 5. iedaļā.

11. IEDAĻA: Toksikoloģiskā informācija

11.1. Informācija par Regulā (EK) Nr. 1272/2008 definētajām bīstamības klasēm:

Akūta toksicitāte: Pamatojoties uz pieejamajiem datiem, maisījums neatbilst klasificēšanas kritērijiem.

Sastāvdaļa:	Vielas	Iedarbības veids (testa datuvienība)	Deva
Benzīns ⁽⁶⁾	LD ₅₀ , ņēri (nav norādīts)	LD ₅₀ , dermāli (nav norādīts)	> 5000 mg/kg
			> 2000 mg/kg
			> 5600 mg/m ³
Terc-butilmelētēris (MTBE) ⁽⁶⁾	LD ₅₀ , ņēri (nav norādīts)	LD ₅₀ , dermāli (nav norādīts)	> 2000 mg/kg
			> 2000 mg/kg
			> 85 mg/l
Etanols ⁽⁶⁾	LD ₅₀ , ņēri (nav norādīts)	LD ₅₀ , dermāli (nav norādīts)	> 7060 mg/kg
			1187 - 2769 mg/kg
			> 17100 mg/kg
Metanols ⁽⁶⁾	LD ₅₀ , ņēri (nav norādīts)	LD ₅₀ , dermāli (nav norādīts)	> 85 mg/l
			> 17100 mg/kg
			> 85 mg/l

⁽⁶⁾ - „ORLEN Latvija” eksperimentāli dati

DROŠĪBAS DATU LAPA

Saskaņā ar Regulu (EK) Nr. 1907/2006 (REACH) II pielikumu un Regulu (ES) 2020/878



Produkta identifikators: **Bezsvina benzīns**

Datu lapas oriģināla labošanas datums: 16.10.2018., versija: 8

Sagatavota latviešu valodā: 21.11.2022.

Kodīgs/kairinošs ādai:	Kairina ādu.
Nopietni acu bojājumi/ acu kairinājums:	Pamatojoties uz pieejamajiem datiem, maisījums neatbilst klasificēšanas kritērijiem.
Elpceļu vai ādas sensibilizācija:	Pamatojoties uz pieejamajiem datiem, maisījums neatbilst klasificēšanas kritērijiem.
Cilmes sūnu mutagenitāte:	Var izraisīt ģenētiskus bojājumus.
Kancerogenitāte:	Var izraisīt vēzi.
Toksiska ietekme uz reproduktīvo funkciju:	Ir aizdomas, ka var kaitēt auglībai vai nedzimušajam bērnam. Eksperimentāli dati: NOAEC, ielpojot: > 20000 mg/m ³
Toksiska ietekme uz īpašu mērķorgānu (STOT):	

Vienreizēja iedarbība (STOT SE): Var izraisīt miegainību vai reibošus.

Atkārtota iedarbība (STOT RE): Pamatojoties uz pieejamajiem datiem, maisījums neatbilst klasificēšanas kritērijiem.

Sastāvdaļa:	Vielas	Rezultāts
Benzīns ⁽⁶⁾	NOAEL, dermāli: 3750 mg/kg dienā (sternis)	NOAEL, ielpojot: 9840 mg/m ³ (sternis)
		NOAEL, ielpojot: 20000 mg/m ³ (subhroniski)
		NOAEL, ņēri: 209 mg/kg (subhroniski)
Terc-butilmelētēris (MTBE) ⁽⁶⁾	NOAEL, dermāli: 3750 mg/kg dienā (sternis)	NOAEL, ielpojot: 9840 mg/m ³ (sternis)
		NOAEL, ielpojot: 20000 mg/m ³ (subhroniski)
		NOAEL, ņēri: 209 mg/kg (subhroniski)

⁽⁶⁾ - „ORLEN Latvija” eksperimentāli dati

Bīstamība ielpojot: Var izraisīt nāvi, ja norij vai iekļūst elpceļos.

Informācija par iespējamajiem ekspozīcijas ceļiem:

Var iedarboties uz organismu, saskaroties ar ādu un acīm, norijot un ielpojot.

Ar fizikālajām, ķīmiskajām un toksikoloģiskajām īpašībām saistītie simptomi:

Ielpojot: Tvaiki nelielā koncentrācijā viegli kairina elpošanas sistēmu.

Nokļūstot uz ādas: Šķidrums var viegli kairināt un sausināt ādu.

Nokļūstot acīs: Tvaiki nelielā koncentrācijā viegli kairina acis.

Šķidrums, nonākot saskarē ar acīm, var izraisīt pārejošu dedzināšanu vai apstūrtumu.

Norijot: Maz ticams, ka var būt kaitīgs, norijot nelielā daudzumā.

Lielā daudzumā norīšana izraisīs nelabumu un caureju.

Norīšanas gadījumā vienmēr pieņemiet, ka notikusi arī produkta aspirācija.

Aizkavēta un tūlītēja, kā arī hroniska ietekme, ko rada īslaicīga un ilgstoša ekspozīcija:

Ilgstoša vai atkārtota ādas saskare ar benzīnu var izraisīt nelabumu, reiboni, galvassāpes un miegainību, iespējams, ķīmisko pneimoniju.
Benzīnā esošais benzols (ja benzola saturs ir lielāks par 0,1 masas %) var izraisīt kancerogēnu iedarbību. Benzols var izraisīt kancerogēnu iedarbību uz asinsrites sistēmu, radot traucējumus, ieskaitot anēmiju un leikēmiju.

Iedarbību pastiprinoši apstākļi:

Jau esošas ādas un elpošanas ceļu saslimšanas.

11.2. Informācija par citiem apdraudējumiem:

Endokrīni disruptīvās īpašības: Maisījuma sastāvdaļa, *terc*-butilmelētēris (CAS Nr.: 1634-04-4) tiek izvērtēta kā viela, kam piemīt endokrīni disruptīvas īpašības.
Pamatojoties uz ražotāja sniegtajiem datiem, maisījums nesatur citas sastāvdaļas:
- kurās ir iekļautas saskaņā ar Regulu (EK) Nr. 1907/2006 59. panta 1. punkta izveiktajai varakā, jo tām piemīt endokrīni disruptīvas īpašības,
- vai kurās ir identificētas kā tādas, kurām piemīt endokrīni disruptīvas īpašības saskaņā ar Komisijas Deleģētajā Regulā (ES) 2017/2100 vai Komisijas Regulā (ES) 2018/605 noteiktajiem kritērijiem, daudzumā, kas lielāks par 0,1 % masas.

Cita informācija: Benzīna izmantošana parastos apstākļos nerada toksiskuma risku.
Tomēr, pat īslaicīga, apzināta liela daudzuma benzīna tvaiku ielpošana augstā koncentrācijā var izraisīt bezsamaņu.



AS "VIRŠI-A" DUS "Skrīveri" CIVILĀS AIZSARDZĪBAS PLĀNS

versija: 02.2025

DROŠĪBAS DATU LAPA

Saskaņā ar Regulu (EK) Nr. 1907/2006 (REACH) II pielikumu un Regulu (ES) 2020/878



Produkta identifikators: **Bezsvina benzīns**

Datu lapas oriģināla labošanas datums: 16.10.2018., versija: 8

Sagatavota latviešu valodā: 21.11.2022.

12. IEDAĻA: Ekoloģiskā informācija

12.1. Toksicitāte:

Maisījums ir klasificēts kā toksisks ūdens organismiem ar ilglaicīgām sekām.

Ūdens vide:

Sastāvdaļa:	Vielas	Iedarbības veids, organisms	Drošs
Benzīns ⁽¹⁾	Aizīģis	EC ₅₀ , zivs	8,2 mg/l
		EC ₅₀ , alģas	3,1 mg/l
		EC ₅₀ , bezmugurkaulnieki	4,5 mg/l
		Hroniski	
		NOEC, bezmugurkaulnieki	2,6 mg/l
Terc-butilmetilēteris (MTBE) ⁽²⁾	Aizīģis	LC ₅₀ , zivs, 96h	> 574 mg/l
		EC ₅₀ , alģas, 96h	> 491 mg/l
		Hroniski	
		NOEC, zivs, 31 d.	> 299 mg/l
Etanols ⁽³⁾	Aizīģis	LC ₅₀ , zivs, 96h	> 10000 mg/l
Metanols ⁽⁴⁾	Aizīģis	LC ₅₀ , zivs, 96h	> 15400 mg/l
		EC ₅₀ , alģas, 96h	> 22000 mg/l
		EC ₅₀ , bezmugurkaulnieki, 48h	> 10000 mg/l

⁽¹⁾ „ORLEN Lietuva” eksperimentāli dati

12.2. Noturība un noārdāmība:

Produktam bionoārdīšanās ir raksturīga. Gaistošie ogļūdeņraži iztvaiko un izkļūst atmosfērā.

12.3. Bioakumulācijas potenciāls:

Maisījuma pamata sastāvdaļa benzīns: Standarta testi UVCB lielām nav piemērojami.

Produktā ietilpstošie smagākie ogļūdeņraži var uzkrāties ūdens organismos.

12.4. Mobilitāte augsnē:

Atkarībā no temperatūras būtiska daļa izlijušā produkta iztvaiko, pārējais var iespiesties augsnē un piesārņot gruntsūdeņus.

12.5. PBT un vPvB ekspertīzes rezultāti:

Maisījuma sastāvdaļas neatbilst PBT vai vPvB kritērijiem, kādi noteikti Regulas (EK) Nr. 1907/2006 XIII pielikumā.

12.6. Endokrīni disrupcijas īpašības:

Maisījuma sastāvdaļa, *terc*-butilmetilēteris (CAS Nr.: 1634-04-4) tiek izvērtēta kā viela, kam piemīt endokrīni disrupcijas īpašības.

Pamatojoties uz ražotāja sniegtajiem datiem, maisījums nesatur citas sastāvdaļas:

- kuras ir iekļautas saskaņā ar Regulu (EK) Nr. 1907/2006 59. panta 1. punktu (izveidotajā sarakstā, jo tām piemīt endokrīni disrupcijas īpašības,
- vai kuras ir identificētas kā tādās, kurām piemīt endokrīni disrupcijas īpašības saskaņā ar Komisijas Deleģētajai Regulai (ES) 2017/2100 vai Komisijas Regulai (ES) 2018/605 noteiktajiem kritērijiem,
daudzumā, kas lielāks par 0,1 % masas.

12.7. Citas nelabvēlīgas ietekmes:

Pat nelielas produkta noplūdes ūdeņos var izmainīt to organoleptiskās īpašības.

Uz ūdens virsmas izveidojusies plēvīte var traucēt skābekļa apmaiņu un izraisīt organismu bojāeju.

Pārējā informācija:

Profilaktiskie pasākumi Maksimāla iekārtu, komunikāciju, izliešanas-uzpildes procesu hermetizācija, vides aizsardzībai: noplūžu kanalizācijā izslēgšana, gāzveida izmešu attīrīšana, gaisa vides un notekūdeņu kontrole.

13. IEDAĻA: Apsaimiekošanas apsvērumi

13.1. Atkritumu apstrādes metodes:

Produkta atlikumi un izlietotais iepakojums jāizvieto drošā veidā saskaņā ar normatīvo aktu prasībām.

Lietotajam ir jāapzinās, ka šī produkta atkritumu kategorija ir atkarīga no konkrētajiem lietošanas apstākļiem. Zīmāknā dotais atkritumu kods ir rekomendējams, pamatots ar produkta lietošanas norādījumiem.

Atkritumu klasifikācija: **Produkts:**
Grupa: 1307 Šķidrā kurināmā atkritumi.

DROŠĪBAS DATU LAPA

Saskaņā ar Regulu (EK) Nr. 1907/2006 (REACH) II pielikumu un Regulu (ES) 2020/878



Produkta identifikators: **Bezsvina benzīns**

Datu lapas oriģināla labošanas datums: 16.10.2018., versija: 8

Sagatavota latviešu valodā: 21.11.2022.

Klase: 130702 Degviela.
Saskaņā ar Regulu (ES) Nr. 1357/2014 tiek uzskatīts par **bīstamiem** atkritumiem.
Utilizēt ar licencēta atkritumu savākšanas uzņēmuma starpniecību.

Iepakojums:

Grupa: 1501 Iepakojums (ieskaitot atsevišķi savāktu sadzīvē radīto izlietoto iepakojumu).

Klase: 150110 Iepakojums, kurš satur bīstamu vielu atlikumus vai ar tām piesārņots.

Iepakojumu iztukšot pilnīgi. Pēc atbilstošas attīrīšanas to var nodot atsevišķai pārstrādei. Iepakojumu, ko nevar attīrīt, izvietot tāpat kā produktu.

Pārējā informācija:

Šo produktu un tā iepakojumu likvidēt drošā veidā.

Utilizācijas procedūras saskaņot ar vides speciālistu.

Tukšas tvertnes vai cisternas var saturēt produkta atlikumus.

Ar iztukšoto iepakojumu, kas nav attīrīts, vajadzētu rīkoties uzmanīgi.

Tukšas tvertnes ir ļoti ugunsbīstamas, jo var saturēt produkta atlikumus un tvaikus.

Tvertnes nekad nemetināt, nelodēt un neslīpēt.

Neļaut produktam ieplūst kanalizācijā, ūdenstečēs vai zemē.

14. IEDAĻA: Informācija par transportēšanu

14.1. ANO numurs vai ID numurs:

UN 1203

14.2. ANO oficiālais kravas nosaukums:

BENZĪNS

14.3. Transportēšanas bīstamības klase(-es):

3

14.4. Iepakojuma grupa:

II

14.5. Vides apdraudējumi:

Videi (ūdens videi) bīstama viela. Jūras piesārņotājs.

14.6. Īpaši piesardzības pasākumi lietotājiem:

Rīkoties saskaņā ar 7. un 8. iedaļā dotajiem norādījumiem.

Pārvadāšana lietotāja Produktu vienmēr pārvadāt noslēgtā iepakojumā, vertikālā stāvoklī, drošā veidā.
iekšelpās: Nodrošināt, lai personāls, kas pārvadā produktu, zinātu kā rīkoties nejausā noplūdes gadījumā.

14.7. Beztautas kravu jūras pārvadājumi saskaņā ar SJO instrumentiem:

Nav piemērojama.

15. IEDAĻA: Informācija par regulējumu

15.1. Drošības, veselības un vides jomas noteikumi/normatīvie akti, kas īpaši attiecas uz vielu un maisījumu:

Eiropas Parlamenta un Padomes Regula (EK) Nr. 1907/2006 (REACH)
Komisijas Regula (ES) 2020/878 (2020. gada 18. jūnijs), ar ko groza Eiropas Parlamenta un Padomes Regulas (EK) Nr. 1907/2006, kas attiecas uz ķīmikāliju reģistrāciju, vērtēšanu, licencēšanu un ierobežošanu (REACH), II pielikumu
Eiropas Parlamenta un Padomes Regula (EK) Nr. 1272/2008 (2008. gada 16. decembris) par vielu un maisījumu klasificēšanu, marķēšanu un iepakojšanu un ar ko groza un atceļ Direktīvas 675/41/EK un 1999/45/EK un groza Regulu (EK) Nr. 1907/2006
Komisijas Regula (ES) Nr. 1357/2014 (2014. gada 18. decembris), ar ko aizsāj III pielikumu Eiropas Parlamenta un Padomes Direktīvai 2008/98/EK par atkritumiem un par dažu direktīvu atceļšanu
2000. gada 26. septembra MK noteikumi Nr. 332 „Noteikumi par benzīna un dieseldegvielas atbilstības novērtēšanu”
2011. gada 19. aprīļa MK noteikumi Nr. 302 „Noteikumi par atkritumu klasifikatoru un īpašībām, kuras padara atkritumus bīstamus”
2021. gada 18. februāra MK noteikumi Nr. 113 “Atkritumu un to pārvadājumu uzskaites kārtība”
2007. gada 15. maija MK noteikumi Nr. 325 “Darba aizsardzības prasības saskaņā ar ķīmiskajām vielām darba vietās”



AS "VIRŠI-A" DUS "Skrīveri" CIVILĀS AIZSARDZĪBAS PLĀNS

versija: 02.2025

DROŠĪBAS DATU LAPA

Saskaņā ar Regulas (EK) Nr. 1907/2006 (REACH) II pielikumu un Regulu (ES) 2020/878



Produkta identifikators: **Bezsvina benzīns**

Datu lapas oriģināla labošanas datums: 16.10.2018., versija: 8

Sagatavota latviešu valodā: 21.11.2022.

- 2009. gada 10. marta MK noteikumi Nr. 219 „Kārtība, kādā veicama obligātā veselības pārbaude”
- 2001. gada 28. augusta MK noteikumi Nr. 384 „Bīstamu vielu uzglabāšanas rezervuāru tehniskās uzraudzības kārtība”
- 2009. gada 3. novembra MK noteikumi Nr. 1290 „Noteikumi par gaisa kvalitāti”
- 2014. gada 25. novembra MK noteikumi Nr. 724 „Noteikumi par piesārņojošas darbības izraisīto smaku noteikšanas metodēm, kā arī kārtību, kādā ierobežo šo smaku izplatīšanos”
- 2003. gada 29. aprīļa MK noteikumi Nr. 226 „Noteikumi par bīstamo kravu pārvadāšanu pa dzelzceļu”
- 2016. gada 1. marta MK noteikumi Nr. 131 „Rūpniecisko avāriju riska novērtēšanas kārtība un riska samazināšanas pasākumi”
- 2015. gada 22. decembra MK noteikumi Nr. 795 „Ķīmisko vielu un maisījumu uzskaites kārtība un datubāze”

15.2. Ķīmiskās drošības novērtējums:

REACH reģistrācijas ietvaros maisījuma pamata sastāvdaļas benzīna, kā arī tā piedevu MTBE, etanola un metanola, ķīmiskās drošības novērtējums ir veikts.

Pārējā informācija:

REACH pielikumi:

XIV pielikums: Nav piemērojams.

XVII pielikums: Nav piemērojams.

Regula 609/2018/EK: Nav piemērojama.

Regula 1005/2016/EK: Nav piemērojama.

Regula 609/2018/EK: Nav piemērojama.

Klasifikācija un marķējumi: šādu datu nav.

Dehlorēti 2012/03/25 Pielikums (Versija III):

Klasifikācijas kategorija saskaņā ar Regulu (EK) Nr. 1272/2008	Klasifikācijas izmaiņi (vērtības), ko piemēro	
	prābs, kas attiecas uz ražotāji izstrādātām vielām	prābs, kas attiecas uz ražotāji izstrādātām maisījumiem
1. DAĻA Bīstamu vielu kategorijas		
H302 - Bīstams ūdenim		
H311 - Toksisks ūdenim		
H314 - Izaicina ādas kairinājumu		
H332 - Izaicina elpošanas kairinājumu		
H334 - Izaicina elpošanas sāpīgumu		
H335 - Izaicina elpošanas kairinājumu		
H373 - Toksisks ūdenim ilgtermiņā		
H411 - Toksisks ūdenim ilgtermiņā		
2. DAĻA Kaitīgas vielas		
H302 - Bīstams ūdenim		
H311 - Toksisks ūdenim		
H314 - Izaicina ādas kairinājumu		
H332 - Izaicina elpošanas kairinājumu		
H334 - Izaicina elpošanas sāpīgumu		
H335 - Izaicina elpošanas kairinājumu		
H373 - Toksisks ūdenim ilgtermiņā		
H411 - Toksisks ūdenim ilgtermiņā		

16. IEDAĻA: Cita informācija

Ieteikumi par apmērbēm un brīdījumumi:

Saskaņā ar REACH Regulas 35. pantu: „Darba ņēmējiem un viņu pārstāvjiem darba devējs piešķir piekļaušanu informācijai, ko saskaņā ar 31. un 32. pantu nodrošina par vielām vai maisījumiem, ko viņi lieto vai kuri iedarbībai viņi var būt pakļauti darbā.”

Personālam, kas strādā ar šo produktu, ir jābūt apmācītam par iespējamajiem riskiem, individuālo aizsardzības līdzekļu lietošanu un pirmās palīdzības sniegšanu.

Visām pirmās palīdzības instrukcijām ir jābūt sastādītām atbilstoši drošības un veselības aizsardzības, kā arī vides aizsardzības likumdošanai. Ievērojot visas drošības un higiēnas prasības darbam ar ķīmikālijām.

Pirmās palīdzības instrukcijām rakstiskā veidā ir jābūt brīvi pieejamām darba vietā.

Strādājošos iepazīstināt ar šīs DDL saturu. Lietošanas laikā ievērot instrukcijas.

NEVEIKT BENZĪNA SŪKŠĀNU AR MUTI!

Neizmanto degvielu citādiem nolūkiem nekā tā paredzēta.

Šāda izmantošana var pakļaut lietotāju neparedzētai bīstamībai.

Drošības datu lapā izmantoto saīsinājumu un akronīmu atšifrējums vai paskaidrojums:

- PBT - noturīga, bioakumulatīva un toksiska (viela)
- vPvB - ļoti noturīga un ļoti bioakumulatīva (viela)
- SVHC - viela, kas izraisa liela bažas (par bīstamības vielas)
- ED - endokrīni disruptīvas (vielas, kam ir endokrīno sistēmu noārdošas īpašības)
- SJO - Starptautiskās jūmeiņas organizācija
- UVCB - viela, kuru sastāvā nav zināms vai ir mainīgs, kas ir kompleksi reakcijas produkti vai bioloģiski materiāli
- BER - bioloģiskās ekspozīcijas rādītāji
- LC₅₀ - letāli koncentrācija 50% testa populācijai
- LD₅₀ - letāli deva 50% testa populācijai
- LL₅₀ - letālais līmenis 50% testa organismu
- EL₅₀ - iedarbības līmenis 50% populācijai
- EC₅₀ - vidējā efektīvā koncentrācija
- IC₅₀ - inhēbējošā koncentrācija 50% testa populācijai
- NOAEL - Nenovērojams nelabvēlīgs ietekmes līmenis
- NOAEC - Nenovērojams nelabvēlīgs ietekmes koncentrācija
- NOEC - Nenovērojams ietekmes koncentrācija
- ECHA - Eiropas Ķīmisko vielu aģentūra

Bīstamības klašu un kategoriju, kā arī bīstamības apzīmējumu kodu atšifrējumi:

Acute Tox. 3 - Akūts toksiskums, 3. bīstamības kategorija

DROŠĪBAS DATU LAPA

Saskaņā ar Regulas (EK) Nr. 1907/2006 (REACH) II pielikumu un Regulu (ES) 2020/878



Produkta identifikators: **Bezsvina benzīns**

Datu lapas oriģināla labošanas datums: 16.10.2018., versija: 8

Sagatavota latviešu valodā: 21.11.2022.

- Aquatic Chronic 2 - Viena bīstama ūdens videi, 2. hroniskas bīstamības kategorija
- Asp. Tox. 1 - Bīstams ieeļņojot, 1. bīstamības kategorija
- Carc. 1B - Kancerogēnitate, 1.B bīstamības kategorija
- Flam. Liq. 1 - Uzliesmojošs šķidrums, 1. bīstamības kategorija
- Flam. Liq. 2 - Uzliesmojošs šķidrums, 2. bīstamības kategorija
- Muta. 1B - Cilmes šūnu mutagēnitate, 1.B bīstamības kategorija
- Repr. 2 - Toksisks reproduktīvai sistēmai, 2. bīstamības kategorija
- Skin Irrit. 2 - Kairinošs ādai, 2. bīstamības kategorija
- STOT SE 1 - Toksisks ietekme uz mērķorgānu - vienreizēja iedarbība, 1. bīstamības kategorija
- STOT SE 2 - Toksisks ietekme uz mērķorgānu - vienreizēja iedarbība, 2. bīstamības kategorija
- STOT SE 3 - Toksisks ietekme uz mērķorgānu - vienreizēja iedarbība, 3. bīstamības kategorija
- H224 - Ipaši viegli uzliesmojošs šķidrums un tvaiki
- H225 - Viegli uzliesmojošs šķidrums un tvaiki
- H301 - Toksisks, ja norīt
- H304 - Var izraisīt sāpīgumu, ja norij vai iekļūst elpceļos
- H311 - Toksisks, ja nomāk saskarē ar ādu
- H314 - Kairina ādu
- H331 - Toksisks ieeļņojot
- H336 - Var izraisīt miegainību vai reiboni
- H340 - Var izraisīt ģenētiskus bojājumus
- H350 - Var izraisīt vēzi
- H361 - Ir aizdomas, ka var kaitēt auglībai vai nedzimušajam bērnam
- H370 - Rada orgānu bojājumus
- H371 - Var izraisīt orgānu bojājumus
- H411 - Toksisks ūdenim ilgtermiņā

Klasifikācija un maisījuma klasifikācijas noteikšanai saskaņā ar Regulu (EK) Nr. 1272/2008 izmantotā procedūra:

Klasifikācija:

- Flam. Liq. 1; H224:
- Asp. Tox. 1; H304:
- Skin Irrit. 2; H315:
- STOT SE 3; H336:
- Muta. 1B; H340:
- Carc. 1B; H350:
- Repr. 2; H361:
- Aquatic Chronic 2, H411:

Klasificēšanas procedūra:

- Pamatojoties uz pārbaudes datiem.
- Pamatojoties uz pārbaudes datiem.
- Aprēķina metode.
- Aprēķina metode.
- Aprēķina metode.
- Aprēķina metode.
- Aprēķina metode.
- Aprēķina metode.

Papildinformācija:

Ja jums ir papildu jautājumi par šī produkta īpašībām, pareizu un drošu lietošanu, lūdz, sazinieties ar SIA „ORLEN Latvija”: zinas@orlen.lv

Būtiskākās bibliogrāfiskās atsauces un datu avoti:

Eiropas Ķīmisko vielu aģentūras (ECHA) datubāze, <https://echa.europa.eu/>

Informācija par drošības datu lapas oriģināla labošanu:

Versijas Nr.	Datums	Nav zināms.	Iepriekšējais izdevums.
7	10.05.2016.	Labošanas (numurs nav uzrādīts), kas aizstāj iepriekšējo versiju.	Saskaņā ar Regulas (ES) 2015/830 prasībām veiktas izmaiņas iedalās 1 - 16.
8	16.10.2018.	Labošanas (numurs nav uzrādīts), kas aizstāj iepriekšējo versiju. Veiktas izmaiņas nav uzrādītas.	

Pārējā informācija:

Šī drošības datu lapa ir tulkota un sagatavota no produkta ražotāja drošības datu lapas versijas (labošanas datums: 16.10.2018.) angļu valodā.

SIA „Vides Konsultāciju Birojs”, Ezermalas iela 28, Rīga, LV-1014, Latvija,

tālr.: +371 67557668, <http://www.vkb.lv>.

Par drošības datu lapas labošanu atbildīgā persona: birojs@vkb.lv

Informācija uzziņām: tālr. (+371) 28344602, Māris Bērziņš, marissd@gmail.com

Saistību atruna:

Šeit sniegtā informācija tiek uzskatīta par pareizu un dokumenta sagatavošanas laiku. Tomēr garantija par informācijas, ko satur šī drošības datu lapa, pilnīgumu un precizitāti netiek dota. Informācija kalpo tikai kā vadlīnijas drošam darbam, produkta lietošanai, apstrādei, uzglabāšanai un atkritumu apsaimniekošanai. Šeit sniegto informāciju nevar uzskatīt par garantijas vai kvalitātes apliecinājumu. Sniegtā informācija attiecas tikai uz konkrēto produktu un var nebūt patiesa, ja šis produkts tiek lietots kombinācijā ar citiem produktiem vai veidā, kāds šajā dokumentā nav apskatīts.

SIA „ORLEN Latvija” neņem atbildību par jebkādu kaitējumu vai traumām, kas var rasties produkta nepareizas lietošanas un ieteikumu neievērošanas rezultātā.

Šis „pdf” formātā izsniegtais drošības datu lapas saturs jebkāda grozījuma bez SIA „Vides Konsultāciju Birojs” un, vienlaicīgi, Māris Bērziņa (tālr. (+371) 28344602; marissd@gmail.com) rakstiskas atļaujas ir aizliegta.



AS "VIRŠI-A" DUS "Skrīveri" CIVILĀS AIZSARDZĪBAS PLĀNS

versija: 02.2025

DROŠĪBAS DATU LAPA

Saskaņā ar Regulu (EK) Nr. 1907/2006 (REACH) II pielikumu un Regulu (ES) 2020/878



Produkta identifikators: **Dīzeļdegviela; Dīzeļdegviela lauksaimniekiem; Marķētā dīzeļdegviela**

Datu lapas oriģināla labošanas datums: 16.10.2018., versija: 3 Sagatavota latviešu valodā: 21.11.2022.

1. IEDAĻA: Vietas / maisījuma un uzņēmējdarbības / uzņēmuma identificēšana

1.1. Produkta identifikators:

Dīzeļdegviela; Dīzeļdegviela lauksaimniekiem; Marķētā dīzeļdegviela

1.2. Vietas vai maisījuma būtiskie identificētie lietošanas veidi un neieieicamie lietošanas veidi:

Dīzeļdegviela.

Būtiskie identificētie lietošanas veidi: Lietošana par degvielu iekārtām un degvielu apkures iekārtām.

Neieieicamie lietošanas veidi: Nav norādīts.

1.3. Informācija par drošības datu lapas piegādātāju:

Ražotājs: Akcinē bendrovē „ORLEN Lietuva”
Ražotāja adrese: Mažeikių g. 75, Juodeikių k., 89467, Mažeikių r. sav., Lietuva
Tālr./fakss: +370 443 92121 / +370 443 92525
Timekļa vietne: www.orlenlietuva.lv
E-pasts: info@orlenlietuva.lv
Izplatītājs Latvijā: SIA „ORLEN Latvija”
Reģ. Nr.: 40003637994
Izplatītāja adrese: Miera iela 2-3, Rīga, LV-1001
Tālr.: (+371) 67103300
Timekļa vietne: http://www.orlen.lv
E-pasts: zinas@orlen.lv
Par drošības datu lapu atbildīgā persona: birojs@vkb.lv

1.4. Tālruna numurs, kur zvanīt ārkārtas situācijās:

Valsts ugunsdzēsības un glābšanas dienests: 112
Toksikoloģijas un sepses klīnikas Saindēšanās un zāļu informācijas centrs,
Hipokrāta 2, Rīga, Latvija, LV-1038: (+371) 67042473 (strādā 24 h diennaktī)

2. IEDAĻA: Bīstamības apzināšana

2.1. Vietas vai maisījuma klasifikācija:

Saskaņā ar Regulu (EK) Nr. 1272/2008:

Maisījuma klasifikācija: Flam. Liq. 3; H226,
Asp. Tox. 1; H304, Skin Irrit. 2; H315,
Acute Tox. 4; H332, Carc. 2; H351, STOT RE 2; H373,
Aquatic Chronic 2; H411.

Fizikālā un ķīmiskā bīstamība: Uzliesmojošs šķidrums un tvaiki.

Ietekme uz veselību: Var izraisīt nāvi, ja norij vai iekļūst elpceļos.
Kairina ādu, Kaitīgs ielūpojojot. Ir aizdomas, ka var izraisīt vēzi.
Var izraisīt orgānu bojājumus ilgstošas vai atkārtotas iedarbības rezultātā.

Ietekme uz vidi: Toksisks ūdens organismiem ar ilglaicīgām sekām.

2.2. Marķējuma elementi:

Saskaņā ar Regulu (EK) Nr. 1272/2008:

Bīstamības piktogrammas:



Signālvārds: Bīstami

Bīstamības apzīmējumi: H226 Uzliesmojošs šķidrums un tvaiki

DROŠĪBAS DATU LAPA

Saskaņā ar Regulu (EK) Nr. 1907/2006 (REACH) II pielikumu un Regulu (ES) 2020/878



Produkta identifikators: **Dīzeļdegviela; Dīzeļdegviela lauksaimniekiem; Marķētā dīzeļdegviela**

Datu lapas oriģināla labošanas datums: 16.10.2018., versija: 3 Sagatavota latviešu valodā: 21.11.2022.

H304 Var izraisīt nāvi, ja norij vai iekļūst elpceļos
H315 Kairina ādu
H332 Kaitīgs ielūpojojot
H351 Ir aizdomas, ka var izraisīt vēzi
H373 Var izraisīt orgānu bojājumus ilgstošas vai atkārtotas iedarbības rezultātā
H411 Toksisks ūdens organismiem ar ilglaicīgām sekām

Papildus bīstamības apzīmējumi: Nav uzrādīts.

Drošības prasību apzīmējumi:

Vispārējie: Nav uzrādīts.
Profilakse: P210 Turēt pietiekamā attālumā no karstuma avotiem, karstām virsmām, dzirkstelēm, atklātas liesmas un citiem aizdegšanās avotiem. Nesmēķēt
P260 Neieelpot miglu/izgarojumus/smīdinājumu
P273 Izvairīties no izplatīšanas apkārtējā vidē
P280 Izmantot aizsargcimdus/aizsargapgārbu/acu aizsargus/sejas aizsargus
Reakcija: P301 + NORĪŠANAS GADĪJUMĀ: nekavējoties sazinieties ar
P310 SAINDĒŠANAS INFORMĀCIJAS CENTRU/ārstu
P331 NEIZRAISĪT vemšanu

Glabāšana: Nav uzrādīts.

Izņīcināšana: Nav uzrādīts.

Sastāvā esošu vielu identitāte: Degviela, dīzeļa

Papildu marķējumi: Nav nepieciešams.

Bērniem nepieejamas aizdares: Nav piemērojamas.

Sataustāmas bīstamības brīdinājuma zīmes: Nav piemērojamas.

2.3. Citi apdraudējumi:

PBT, vPvB, SVHC vai ED kritēriji: Pamatojoties uz ražotāja sniegtajiem datiem, maisījums nesatur sastāvdaļas:
- kuras atbilst PBT vai vPvB kritērijiem, kādā noteikti Regulas (EK) Nr. 1907/2006 XIII pielikumā,
- vai kuras ir iekļautas saskaņā ar Regulu (EK) Nr. 1907/2006 59. panta 1. punktu izveidotajā sarakstā, jo tām piemīt endokrīni disruptīvas īpašības,
- vai kuras ir identificētas kā šādas, kurām piemīt endokrīni disruptīvas īpašības saskaņā ar Komisijas Deleģētajā Regulā (ES) 2017/2100 vai Komisijas Regulā (ES) 2018/605 noteiktajiem kritērijiem, daudzumā, kas lielāks par 0,1 % masas.

Citi apdraudējumi, kuri neatspoguļojas klasificēšanā: Dīzeļdegviela ir uzliesmojošs šķidrums. Viegli ogļūdeņraži iztvaiko lēni. Tvaiki kairina elpceļus. Liela dīzeļdegvielas tvaiku daudzuma ielūpošana var izraisīt ķīmisku intoksikāciju.

Dīzeļdegviela var saturēt ievērojamu daudzumu (līdz pat 8 % pēc svara) policikliskos aromātiskos ogļūdeņražus. Eksperimentāli pētījumi ir parādījuši, ka daži no šiem ogļūdeņražiem var izraisīt ļaundabīgus audzējumus.

Ilgstoša un atkārtota iedarbība var radīt sausu ādu un izraisīt tās sprēgāšanu. Toksisks ūdens organismiem.

Var radīt ilglaicīgu negatīvu ietekmi ūdens vidē. Pastāv augsnes un gruntsūdeņu piesārņojuma risks.

3. IEDAĻA: Sastāvs / informācija par sastāvdaļām

3.2. Maisījumi:

Ķīmiskais raksturojums: Fosilās dīzeļdegvielas, piedevu un palīgvielu maisījums.

Sastāvdaļu deklarācija saskaņā ar Regulu (EK) Nr. 1272/2008:



AS "VIRŠI-A" DUS "Skrīveri" CIVILĀS AIZSARDZĪBAS PLĀNS

versija: 02.2025

DROŠĪBAS DATU LAPA

Saskaņā ar Regulu (EK) Nr. 1907/2006 (REACH) II pielikumu un Regulu (ES) 2020/878



Produkta identifikators: **Dīzeldegviela; Dīzeldegviela luksaimniekiem; Markēta dīzeldegviela**

Datu lapas oriģināla labošanas datums: 16.10.2018., versija: 3 Sagatavota latviešu valodā: 21.11.2022.

Vielas nosaukums	EK numurs	CAS numurs	Konc., %	Klasifikācija
Degviela, dīzela; Nestandarta gāze[la]	269-822-7 REACH Reg. Nr.: 00-2119484664-27-0051	68334-30-5	< 100	Flam. Līq. 3 H226 [1] Asp. Tox. 1 H304 [2] Skin Irrit. 2 H315 Acute Tox. 4 H332 Carc. 2 H351 * STOT RE 2 H373 Aquatic Chronic 2 H411 <i>CLP00 + REACH Reg. dat</i>
Cetānskaitļa uzlabotājs; 2-etilheksilnitrāts	248-363-6 REACH Reg. Nr.: 00-2119539586-27-0024	27247-96-7	0 - 0,1	Acute Tox. 4 H302 [1] Acute Tox. 4 H312 Acute Tox. 4 H332 Aquatic Chronic 2 H411 ** <i>REACH Reg. dat</i>
Eļļošanas piedeva	Nav norādīts.	Nav norādīts.	0 - 0,02	Nav norādīts.
Pļūsmas uzlabotājs	Nav norādīts.	Nav norādīts.	0 - 0,04	Nav norādīts.
Antistatiskā piedeva „Stadis (R) 450”	Maisījums	Maisījums	0 - 0,0001	Nav norādīts.
Krāsviela:				
1,4-bis(butilamino)- 9,10-antrahinons	290-505-4 REACH Reg. Nr.: Nav norādīts.	90170-70-0	0 - 0,00042	Nav norādīts. ***
vai				
N-etil-1(fenilazo fenilazo)-2-naftalēn amīns	260-124-8 / 260-913-7 REACH Reg. Nr.: Nav norādīts.	56358-09-9 / 57712-94-4	0 - 0,0005	Nav norādīts. ***
Markieris: N-etil-N-[2-(1-izobutoksi etoksi)etil]-4-(fenilazo) anilīns	252-021-1 REACH Reg. Nr.: Nav norādīts.	34432-92-3	0 - 0,001	Nav norādīts. ***
Daudzfunkcionālā piedeva	Nav norādīts.	Nav norādīts.	0 - 0,03	Nav norādīts.

Pilnu bīstamības klašu un kategoriju, kā arī bīstamības apzīmējumu kodu atšifrējumu skatīt 16. iedaļā.
Aroda ekspozīcijas robežvērtības, ja pieejamas, skatīt 8. iedaļā.

* Vienas harmonizēta klasifikācija ir norādīta **treknrakstā**.

** M koeficients = 0

*** Vienas, kurām harmonizēti klasifikācija nav noteikta.

[1] Vienas, kuras klasificētas kā bīstamas veselībai vai videi.

[2] Vienas, kurām noteiktas arada ekspozīcijas robežvērtības.

4. IEDAĻA: Pirmās palīdzības pasākumi

4.1. Pirmās palīdzības pasākumu apraksts:

Vispārēja informācija: Nekavējoties novilkt tik piesārņotu / caursūkušos apģērbu un apavus, kas var izraisīt / jau izraisa produkta saskari ar ādu.

Neatliekama medicīniska palīdzība ir nepieciešama, kad ir:

- bezsamaņa,
- apstājas elpošana, vai rodas pēkšņi elpošanas traucējumi,
- ir smagas traumas vai spēcīga asiņošana, kas apdraud dzīvību,
- pazīmes, kas liecina par infarktu (pēkšņas sāpes aiz krūšu kaula),
- pazīmes, kas liecina par insultu (ir vienas puses pēkšņs vājums),
- citas **dzīvību apdraudošas situācijas**.

Skatīt arī: <https://www.nmpd.gov.lv/lv/kad-zvanit-113>.

Pēc pirmās palīdzības sniegšanas sekot produkta ietekmēto personu stāvoklim.
Pēc ekspozīcijas aizkavēta ietekme ir iespējama (orgānu bojājumi, onkoloģiskās saslimšanas).

DROŠĪBAS DATU LAPA

Saskaņā ar Regulu (EK) Nr. 1907/2006 (REACH) II pielikumu un Regulu (ES) 2020/878



Produkta identifikators: **Dīzeldegviela; Dīzeldegviela luksaimniekiem; Markēta dīzeldegviela**

Datu lapas oriģināla labošanas datums: 16.10.2018., versija: 3 Sagatavota latviešu valodā: 21.11.2022.

	Ja noticis nelaimes gadījums, nekavējoties meklēt medicīnisku palīdzību. Visos gadījumos, kad rodas šaubas, vai iedarbības simptomi nepāriet, meklēt medicīnisku palīdzību. Ja cietušais ir bez samaņas, to novietot stabilā sānu guļā un izsaukt neatliekamo medicīnisko palīdzību. Pirms atkārtotas lietošanas piesārņoto apģērbu izmazgāt, apavus iztīrīt vai izmest. Izlijis produkts padara grīdu slidenu. Pirms sākt cietušo glābšanu, izolēt visus iespējamus aizdegšanās avotus, tajā skaitā atslēgt elektrību. Nodrošināt pietiekamu ventilāciju un, pirms došanās noslēgtās telpās, pārliecināties, ka atmosfēra ir droša un elpošanai derīga.
Ieelpojot:	Ieelpošana ir maz ticama, jo produkta tvaiku spiediens normālā temperatūrā ir zems. Tomēr ieelpošana var notikt, ja viela tiek lietota augstā temperatūrā un sliktas ventilācijas apstākļos. Simptomi: galvassāpes, nelabums, vemšana un apziņas stāvokļa izmaiņas. Ja elpošana ir apgrūtināta, pārvietot cietušo svaigā gaisā un nodrošināt mieru elpošanai ērtā pozī.
	Ja cietušais ir bez samaņas un: <i>Neelpo</i> - pārliecināties, vai elpceļi ir brīvi un veikt mākslīgo elpināšanu, kas jā dara apmācītam personālam. Ja nepieciešams, veikt ārējo sirds masažu un meklēt medicīnisku palīdzību. <i>Elpo</i> - novietot stabilajā sānu guļā. Ja nepieciešams, dot skābekli. Ja cietušajam ir mairīts apziņas stāvoklis vai simptomi nepāriet, meklēt medicīnisku palīdzību.
Nokļūstot uz ādas:	Simptomi: apsārtums, kairinājums. Nekavējoties novilkt piesārņoto apģērbu un apavus un tos likvidēt drošā veidā kā atkritumus. Skarto vietu nomazgāt ar ziepēm un ūdeni. Ja atstāts kairinājums, apsārtums vai pietūkums un nepāriet, meklēt medicīnisku palīdzību. Lietojot augstspiediena iekārtas var notikt produkta iekļūšana organismā caur ādu. Ja tas atgadījies, nekavējoties meklēt profesionālu medicīnisku palīdzību, negaidot, kamēr parādās iedarbības simptomi. Nelielu termisku apdegumu gadījumā apdeguma vietu atdzesēt. Turēt apdeguma vietu zem tekoša auksta ūdens strūklas vismaz piecas minūtes, līdz mazinās sāpes. Tomēr, izvairīties no ķermeņa hipotermijas (atdzišanas).
Nokļūstot acīs:	Uzmanīgi skalot acis ar ūdeni vairākas minūtes. Ja cietušajam ir kontaktlēcas, tās izņemt, ja to ir viegli izdarīt. Ja atstāts kairinājums, neskaidra redze vai pietūkums un nepāriet, meklēt medicīnisku palīdzību pie speciālista.
Norijot:	Norīšanas gadījumā vienmēr pieņemt, ka notikusi arī produkta aspirācija. Cietušo nekavējoties nosūtīt uz slimnīcu. Negaidīt, līdz parādās jebkādi iedarbības simptomi. Neizraisīt vemšanu , jo pastāv ķīmiskās pneimonijas risks. Kuņģa skalošanu drīkst veikt tikai pēc endotraheālas intubācijas.
Pirmās palīdzības sniedzēju aizsardzība:	Neveikt nekādas darbības, kas var radīt jebkādu personīgu risku vai bez atbilstošas apmācības. Sargāt sevi, sniedzot palīdzību! Ja nepieciešams, izmantot situācijai atbilstošus individuālos aizsardzības līdzekļus. Skatīt arī 8. iedaļu.
4.2. Svarīgākie simptomi un ietekme – akūti un aizkavēti:	
Ieelpojot:	Pārmērīga tvaiku, miglas vai izgarojumu iedarbība var izraisīt elpceļu kairinājumu.
Nokļūstot uz ādas:	Apsārtums, kairinājums.
Nokļūstot acīs:	Vieglis kairinājums (nespecifisks).
Norijot:	Simptomu ir maz, vai to nav. Ja vispār, var būt nelabums un caureja. Norīšanas gadījumā vienmēr pieņemt, ka notikusi arī produkta aspirācija.
4.3. Norāde par nepieciešamo neatliekamo medicīnisko palīdzību un īpašu aprūpi:	
Norādījumi ārstam:	Ārstēt atbilstoši simptomiem. Norīšanas gadījumā vienmēr pieņemt, ka notikusi arī produkta aspirācija.



AS "VIRŠI-A" DUS "Skrīveri" CIVILĀS AIZSARDZĪBAS PLĀNS

versija: 02.2025

DROŠĪBAS DATU LAPA

Saskaņā ar Regulas (EK) Nr. 1907/2006 (REACH) II pielikumu un Regulu (ES) 2020/878

Produkta identifikators: **Dīzeļdegviela; Dīzeļdegviela lauksaimniekiem; Marķētā dīzeļdegviela**

Datu lapas oriģināla labošanas datums: 16.10.2018., versija: 3

Sagatavota latviešu valodā: 21.11.2022.



5. IEDAĻA: Ugunsdzēsības pasākumi

5.1. Ugunsdzēsības līdzekļi:

Piemēroti ugunsdzēsības līdzekļi: Putas (pielieto tikai īpaši apmācīts personāls). Ūdens migla (pielieto tikai īpaši apmācīts personāls). Sausais ķīmiskais pulveris, oglekļa dioksīds (CO₂), zeme, smiltis, ūdens tvaiks. Inertas gāzes (pielietošana var būt reglamentēta).

Nepiemēroti ugunsdzēsības līdzekļi: Neizmantojiet spēcīgu ūdens strūklu, jo tā var radīt degošā produkta šļakatas un veicināt uguns izplatīšanos. Izvairieties no ūdens un putu vienlaicīgas izmantošanas uz vienas virsmas, jo ūdens veicina putu sadalīšanos.

5.2. Īpaša vietas vai maisījuma izraisīta bīstamība:

Maisījuma izraisīta bīstamība: Ūzliesmojošs šķidrums un tvaiki. Ja produktu saturošas tvertnes ir pakļautas uguns iedarbībai, pastāv sprādziena draudi dēļ spiediena celšanās to iekšpusē. Ja produkts ir izlījis, oglekļa dioksīdu tvaiku un gaisa maisījums var aizdegties vai eksplodēt no dzirksteles vai karsta priekšmeta.

Bīstami sadegšanas produkti: Nepilnīga sadegšana radīs sarežģītu cietu un šķidr daļiņu un gāzu maisījumu, tostarp oglekļa oksīdus, un grūti nosakāmus organiskos un neorganiskos savienojumus.

Ja produktā ievērojamā daudzumā ir sēra savienojumi, starp sadegšanas produktiem var būt arī sērūdeņradis, sēra oksīdi un sērskābe.

5.3. Ieteikumi ugunsdzēsējiem:

Īpašas ugunsdzēsības metodes: Uguni dzēst no maksimāla attāluma. Atrasties vēja pusē ugunsgrēka vietai. Ja zona kļūst bīstama, to nekavējoties atstāt.

Aizsardzības līdzekļi ugunsdzēsējiem: Izmantojiet piemērotus elpošanas aparātus, gāzmaskas un neaurlaidīgu aizsargapģērbu. Liela ugunsgrēka gadījumā vai slēgtās telpās izmantot pilnu, ugunsizturīgu aizsargapģērbu un autonomos elpošanas aparātus (SCBA) ar pilnu sejas aizsargu, kuri darbojas virspiediena režīmā.

Pārējā informācija:

Produktu saturošas tvertnes, kas ir tiešā uguns tuvumā, dzēsēt ar ūdens strūklu no droša attāluma.

6. IEDAĻA: Pasākumi nejausas noplūdes gadījumos

6.1. Individuālās drošības pasākumi, aizsardzības līdzekļi un procedūras ārkārtas situācijām:

Vispārīga informācija: Dīzeļdegviela ir uzliesmojošs šķidrums, tādēļ katrā tās noplūde vai izlījums rada nopietnu ugunsgrēka vai sprādziena risku. Apturēt vai ierobežot noplūdi, ja to darīt ir droši. Izvairīties no saskares ar izlījušo produktu. Turēties vēja pusē. Lielas noplūdes gadījumā brīdināt iedzīvotājus, kas dzīvo pa vējam. Evakuēt neiesaiņīto personālu. Paziņot ārkārtas/glabāšanas personālam. Izņemot gadījumu, kad noplūde ir neliela, vispirms izvērtēt jebkādas darbības pamatojumu un to, ja iespējams, darīt apmācītai, kompetentai personai, kas atbildīga par ārkārtas situāciju pārvaldību.

Likvidēt visus aizdegšanas avotus (elektrība, dzirksteles, liesma), ja to izdarīt ir droši. Ja tā rīkoties nosaka situācija, informēt atbildīgās institūcijas un dienistus.

Neveikt nekādas darbības, kas var radīt jebkādu personu risku vai bez atbilstoša apmācības.

Personas, kuras nav avārijas dienestu darbinieki:

Avārijas dienestu darbinieki:

Nelielas noplūdes:
Parasti pilnīgi pietiekams ir antistatiska darba apģērbs.

Lielas noplūdes:
Pilns ķīmiski izturīga un antistatiska materiāla aizsargtērps. Aizsargcimdi, kas sniedz pietiekamu aizsardzību pret aromātiskajiem oglekļa dioksīdiem.

DROŠĪBAS DATU LAPA

Saskaņā ar Regulas (EK) Nr. 1907/2006 (REACH) II pielikumu un Regulu (ES) 2020/878

Produkta identifikators: **Dīzeļdegviela; Dīzeļdegviela lauksaimniekiem; Marķētā dīzeļdegviela**

Datu lapas oriģināla labošanas datums: 16.10.2018., versija: 3

Sagatavota latviešu valodā: 21.11.2022.



Aizsargķivere, antistatiski aizsargapavi ar neslidošu pazoli. Elpceļu aizsardzībai, atkarībā no noplūdes lieluma un paredzamā iedarbības laika, valkāt daļējas vai pilnīgas sejas maskas ar organisko tvaiku filtru vai autonomos elpošanas aparātus (SCBA). Ja situācija nevar tikt pilnībā novērtēta vai ja pastāv skābekļa trūkuma risks, izmantot SCBA.

6.2. Vides drošības pasākumi:

Noplūde uz zemes:

Nepieļaut produkta nonākšanu kanalizācijā, virszemes, pazemes ūdeņos vai ūdenstecēs.

Ja iespējams, ierobežot produkta izplūšanu ar sausu zemi, smiltīm vai līdzīgu nedegošu materiālu.

Liela noplūde, ja iespējams, var uzmanīgi pārklāt ar putām, lai samazinātu ugunsgrēka izcelšanās risku. Neizmantojiet tiešu ūdens strūklu. Iekštelpās vai ierobežotās telpās nodrošināt pietiekamu ventilāciju.

Noplūde ūdenī vai jūrā:

Apturēt noplūdi tās avotā, ja to izdarīt ir droši. Nelielas noplūdes ierobežotā akvatorijā, piemēram, ostā, ierobežot ar peldošajām barjerām. Savākt produktu ar piemērotu peldošu absorbentu.

Liela noplūde atklātā ūdenstilpnē, ciktāl iespējams, ierobežot ar peldošajām barjerām un citiem mehāniskiem līdzekļiem un savākt tikai ar noteikumu, ja tas ir praktiski nepieciešams un ja var tikt

pietiekamā mērā novērstas uguns izcelšanās un sprādziena risks.

Citādi produktam ļaut izvaikot, kontrolējot noplūdes izplešanos.

6.3. Lokalizācijas (ierobežošanas) un savākšanas paņēmieni un materiāli:

Noplūde uz zemes:

Savākt izlījušo produktu, absorbējot ar piemērotu nedegošu materiālu. Brīvo produktu savākt ar piemērotiem līdzekļiem. Savākt produktu un pārņemt ar to piesārņotus materiālus izvietot piemērotās tvertnēs tālākai attīrīšanai, pārstrādei vai likvidāšanai. Augsnes piesārņojuma gadījumā noņemt piesārņoto augsnes kārtu un ar to rīkoties atbilstoši spēkā esošajiem noteikumiem.

Noplūde ūdenī vai jūrā:

Savākt produktu ar piemērotu peldošu absorbentu. Ja tas nav iespējams, kontrolēt produkta izplatīšanos ar peldošajām barjerām un citiem mehāniskiem līdzekļiem. Lēmumu par disperģentu lietošanu pieņemt speciālistam un, ja nepieciešams, saskaņot ar vietējām atbildīgajām institūcijām. Savākt produktu un pārņemt ar to piesārņotus materiālus ievietot piemērotās tvertnēs tālākai attīrīšanai, pārstrādei vai likvidāšanai.

6.4. Atsauce uz citām iedaļām:

Piezīme: kontaktinformāciju ārkārtas situācijās gadījumā skatīt 1. iedaļā, informāciju par individuālajiem aizsardzības līdzekļiem un atkritumu utilizāciju – attiecīgi 8. un 13. iedaļā.

Pārējā informācija:

Ieteiktās savākšanas metodes balstās uz šī produkta ticamākajiem noplūdes scenārijiem. Faktiskā situācijā virkne apstākļu (vējš, gaisa temperatūra, vilpošanās, strauju virziens un ātrums) var būtiski ietekmēt piemērotākā paņēmiena izvēli. Šī iemesla dēļ, ja nepieciešams, konsultējies ar vietējiem speciālistiem. Var arī pastāvēt vietējo atbildīgo institūciju noteikti priekšraksti vai ierobežojumi.

Nelielu produkta daudzumu noplūde, īpaši atklātā vietā, kur produkta tvaiki parasti viegli izkļūst, ir dinamiska situācija, kuras izvēršanās par tādu, kad produkta koncentrācija gaisā kļūst bīstama, ir maz ticama. Tomēr, atsevišķās vietās, piemēram, grāvjos, ieplakās vai ierobežotās vietās, var veidoties un uzkrāties produkta tvaiki bīstamās koncentrācijās. Visos šajos gadījumos lēmumu par rīcību pieņemt, pamatojoties uz konkrētās situācijas apstākļiem.

7. IEDAĻA: Apiešanās un glabāšana

7.1. Droša apiešanās un tai vajadzīgie piesardzības pasākumi:

Vispārīga informācija:

Pastāv sprādzienbīstama tvaiku un gaisa maisījuma veidošanās risks. Pārliedzināties, vai tiek ievēroti noteikumi attiecībā uz uzliesmojošu produktu uzglabāšanu un sprādzienbīstamām atmosfērām.

Sargāt no karstuma, dzirkstelēm, atklātas liesmas, karstām virsmām. Nesmēķēt.

Lietot un uzglabāt tikai ārpus telpām vai labi vēdinātās telpās. Izvairīties no saskares ar produktu.

Izvairīties no izplatīšanas apkārtnē vidē.

Lietošana:

Produktu pārkrājot (iepildot pārvietojamās tvertnēs un tās iztukšojot) un ņemot paraugus, pastāv statistisks elektriskās izlādes risks, tādēļ jāveic pasākumi aizsardzībai pret statisko elektrību.



AS "VIRŠI-A" DUS "Skrīveri" CIVILĀS AIZSARDZĪBAS PLĀNS

versija: 02.2025

DROŠĪBAS DATU LAPA

Saskaņā ar Regulas (EK) Nr. 1907/2006 (REACH) II pielikumu un Regulu (ES) 2020/878



Produkta identifikators: **Dīzeļdegviela; Dīzeļdegviela lauksaimniekiem; Marķētā dīzeļdegviela**

Datu lapas oriģināla labošanas datums: 16.10.2018., versija: 3

Sagatavota latviešu valodā: 21.11.2022.

Pārvadāšanai izmantot tikai piemērotas hermētiskas pārvietojamās tvertnes. Izmantot tvertņu iepildīšanas paņēmieni, pildot tikai no apakšas, atbilstoši Eiropas Savienībā noteiktajai kārtībai. Lietot tikai eksploziju drošas elektriskās, apgaismes un ventilācijas iekārtas. Lietot tikai tādus instrumentus, kas nerada dzirksteles. Uzplides, pārkraušanas vai pārvietošanas operācijām neizmanto spiestu gaisu. Produkta tvaiki ir smagāki par gaisu. Uzmanīties no produkta tvaiku uzkrāšanās iepakās, bedrēs un ierobežotās vietās. Izmantot individuālos aizsardzības līdzekļus. Izvairīties no saskares ar ādu un acīm. Izvairīties no tvaiku ieelpošanas. Neēst.

Vispārējās darba higiēnas ieteikumi: Rīkotos saskaņā ar labu darba higiēnas un drošības praksi. Darba vietā neēst, nedzert un nesmēķēt. Pēc lietošanas mazgāt rokas. Pirms ienākšanas ēšanai paredzētās zonās novilkt piesārņoto apģērbu un aizsardzības līdzekļus.

7.2. Drošas glabāšanas apstākļi, tostarp visu veidu nesaderība:

Uzglabāšanas vietām jābūt projektētām, aprīkotām un jādarbojas atbilstoši Eiropas Savienības un vietējiem noteikumiem. Uzglabāt tikai tvertnēs, kas projektētas uzliesmojošu šķidrumu uzglabāšanai. Uzglabāšanas telpām vai laukumiem jābūt ar drošības baseiniem, lai novērstu augsnes un ūdens piesārņojumu sūces vai noplūdes gadījumā. Uzglabāšanas tvertņu iekšienes tīrīšanu, pārbaudi un apkopi drīkst veikt tikai atbilstoši kvalificēts un apmācīts personāls saskaņā ar valstī vai uzņēmumā noteikto kārtību. Pirms došanās iekšā tvertnē nepieciešams pārbaudīt atmosfēras skābekļa saturu un uzliesmojošo gāzu koncentrāciju. Dīzeļdegvielas tvaiki (gāzveida ogļūdeņraži) var uzkrāties tvertnes augšējā tukšajā daļā un aizdegties arī pie temperatūras, kas zemāka par uzliesmojuma temperatūru, tāpēc jāveic pasākumi statistiskās elektriskās izlādes un uzliesmojuma avotu novēršanai gradušanas un produkta paraugu ņemšanas laikā. Uzglabāt atsevišķi no oksidētājiem.

Ieteicamie uzglabāšanas tvertņu materiāli: tērauds, nerūsējošais tērauds. Uzglabāšanas tvertnēm nepiemērotie materiāli: nepiemēroti var būt daži sintētiski materiāli atkarībā no paredzamā pielietojuma. Savietojamība jāpārbauda pie tvertnes ražotāja. Ja produkts tiek piegādāts tvertnē, to glabāt oriģinālajā tvertnē vai šī veida produktam piemērotā tvertnē. Turēt tvertni cieši noslēgtu un marķēt to. Sargāt no tiešiem saules stariem. Vieglo ogļūdeņražu tvaiki var uzkrāties tvertnes augšpusē un radīt sprādziena draudus. Tukšās tvertnes var saturēt uzliesmojošus produkta tvaikus. Nemetināt, nelodēt, neurbt, negriezīt un nededzināt tukšās tvertnes, pirms tās nav pienācīgi iztīrītas.

7.3. Konkrēts(-) gala lietošanas veids(-):

Degviela izmantojama kā degviela iekšdedzes dzinējos ar kompresijas aizdedzi un kā apkures degviela.

8. IEDAĻA: Ekspozīcijas kontrole/individuālā aizsardzība

8.1. Kontroles parametri:

Piemērojamās arodekspozīcijas robežvērtības:	Vielas	Kopienas robežvērtības (citi datu avoti)	LR MK not. Nr. 325, mg/m ³
	Degvielas, dīzeļa	-- (Ražotāja rekomendācija: 500 mg/m ³)	100 (8 h) / 300 (15 min) (Ildzīgs sastāvs: petroleja)
	Atsevišķas dīzeļdegvielas komponentes:		
	Ogļūdeņraži, alifātiskie, piesātinātie, C ₁ -C ₁₀	--	100 (8 h) / 300 (15 min) (alkāni)
	Ogļūdeņraži, alifātiskie, piesātinātie, C ₁ -C ₉	--	5 (8 h) (Ildzīgs sastāvs: minerāleļļas - aerosoli)
	Pievienojumi:		
	Nemot vērā produkta maiņo sastāvu, uz to var attiekties arī citi, šeit neminēti, individuāli vielu arodekspozīcijas robežvērtības. Ieteicams veikt monitoringu, pamatojoties uz faktiskiem analīžu datiem.		
Bioloģiskās robežvērtības:	Ja faktisku analīžu dati konstatē šo vielu klātbūtni produktā, aromātiskajiem ogļūdeņražiem (toluols, stirols) nosaka to metabolītus un/vai šādas ķīmiskās vielas: Toluolam: urīnā maiņas beigās nosaka hipirskābi (BER 1,6 g/g kreatinīna), asinīs – toluolu (BER 0,05 mg/l).		

DROŠĪBAS DATU LAPA

Saskaņā ar Regulas (EK) Nr. 1907/2006 (REACH) II pielikumu un Regulu (ES) 2020/878



Produkta identifikators: **Dīzeļdegviela; Dīzeļdegviela lauksaimniekiem; Marķētā dīzeļdegviela**

Datu lapas oriģināla labošanas datums: 16.10.2018., versija: 3

Sagatavota latviešu valodā: 21.11.2022.

Atvasinātie nenovērojamas ietekmes līmeņi (DNEL):

Stirolam: urīnā maiņas beigās nosaka mandeļskābi (BER 0,8 g/g kreatinīna), asinīs – stirolu (BER 0,55 mg/l).

Atvasinātie nenovērojamas ietekmes līmeņi (DNEL):	Iedarbības subjekti	Iedarbības veids	Ietekme uz veselību	Vērtība
	Strādānieki	Ieelpojot	Akūta / Istermiņa iedarbība - sistēmiski efekti	4288 mg/m ³ /15 min
	Strādānieki	Ieelpojot	Ilgtermiņa iedarbība - sistēmiski efekti	68,34 mg/m ³ /8h
	Strādānieki	Caur ādu	Ilgtermiņa iedarbība - sistēmiski efekti	2,91 mg/kg/8h
	Patērētāji	Ieelpojot	Akūta / Istermiņa iedarbība - sistēmiski efekti	2572,8 mg/m ³ /15 min
	Patērētāji	Ieelpojot	Ilgtermiņa iedarbība - sistēmiski efekti	20,22 mg/m ³ /24h
	Patērētāji	Caur ādu	Ilgtermiņa iedarbība - sistēmiski efekti	1,25 mg/kg/24h
	Patērētāji	Caur ādu	Ilgtermiņa iedarbība - sistēmiski efekti	1,25 mg/kg/24h

¹⁵ - ECHA dati

Parādētais koncentrācijas, kuras neizraisa novērojamas sekas (PNEC):

Vides sektors	Vērtība
Degvielas, dīzeļa; Nestandarta gāzeļa, 68334-30-5: ¹⁶	
Ūdens (saldūdens)	
Ūdens (jūras ūdens)	
Nogulsnes (saldūdens)	Dati nav pieejami; testēšana tehniski nav iespējama.
Nogulsnes (jūras ūdens)	
Noteikumu attīrīšanas iekārtas (STP)	
Augsne	
Orāli, plēšēji, sekundārā saindēšanās	Nav potenciālas toksiskas iedarbības, ja uzkrājas (augstākajos organismos) caur barības ķēdi.

¹⁶ - ECHA dati

Ieteicamās monitoringa procedūras:

Strādājot profesionāli / rūpnieciskos apstākļos:
Ja produkts satur sastāvdaļas, kurām noteiktas arodekspozīcijas un/vai DNEL robežvērtības, var būt nepieciešams darba vides vai bioloģiskā piesārņojuma monitoringa, lai noteiktu ventilācijas efektivitāti vai citu kontroles pasākumu un / vai elpošanas aizsardzības aprīkojuma lietošanas nepieciešamību. Būtu jāskatās pārvaldības standarti, piemēram, šādi: LVS EN 689+AC:2019 (Iedarbība darba vietā. Iedarbības noteikšana, ieelpojot ķīmiskas vielas. Stratēģija, lai pārbaudītu atbilstību arodekspozīcijas robežvērtībām), LVS EN 482:2021 (Iedarbība darba vietā. Ķīmisko aģentu koncentrācijas noteikšanas procedūras. Veiktspējas pamatprasības).
Strādājot ar bīstamām vielām, kurām nav noteiktas arodekspozīcijas un/vai DNEL robežvērtības, darba devēja pienākums ir uzturēt minimālus koncentrāciju līmeņus, kādus ir iespējams panākt, izmantojot esošās zinātniskās tehnoloģijas un līdzekļus, lai bīstamās vielas neradītu draudus strādājošajiem. Nav uzrādīts.

Līmeņotās kontroles ieteikumi:

8.2. Ekspozīcijas kontrole:

Atbilstoša inženiertehniskā kontrole:

Normālā temperatūrā no dīzeļdegvielas veidojas maz tvaiku, taču virknes tehnoloģisku procesu un darbību rezultātā tās tvaiki var nonākt vidē, tāpēc produkta tvaiku koncentrācija darba vides gaisā ir jākontrolē.

Individuālie aizsardzības līdzekļi:

Elpceļu aizsardzība:

Ja veicot darbības nav iespējams izvairīties no liela daudzuma tvaiku un gāzes iedarbības, izmantot elpceļu aizsardzības līdzekļus, piemēram, masku ar A2 filtru (piemēram, atbilstoši EN 14387).
Strādājot tvertņu iekšpusē vai citās slēgtās telpās nelietot masku ar filtru, bet tā vietā lietot slēgtu elpošanas sistēmu.
Elpceļu aizsardzības līdzekļus lietot saskaņā ar ražotāja norādījumiem un pastāvošajiem noteikumiem.



AS "VIRŠI-A" DUS "Skrīveri" CIVILĀS AIZSARDZĪBAS PLĀNS

versija: 02.2025

DROŠĪBAS DATU LAPA

Saskaņā ar Regulas (EK) Nr. 1907/2006 (REACH) II pielikuma un Regulas (ES) 2020/878



Produkta identifikators: **Dīzeļdegviela; Dīzeļdegviela lauksaimniekiem; Markētā dīzeļdegviela**
Datu lapas oriģināla labošanas datums: 16.10.2018., versija: 3 Sagatavota latviešu valodā: 21.11.2022.

Ādas aizsardzība:	
Roku aizsardzība:	Valkāt pret naftas produktu iedarbību noturīgus aizsargcimdus (piemēram, atbilstošus EN 420, EN 388, EN 374-2, EN 374-3).
Citi:	Nepieciešams aizsargapģērbs (piemēram, atbilstošs EN 465), ko nepieciešams uzturēt kārtībā un regulāri pārbaudīt.
Acu/sejas aizsardzība:	Apstākļos, kuros var notikt produkta saskare ar acīm, valkāt aizsargbrilles (piemēram, atbilstošas EN 166).
Termiska bīstamība:	Nav piemērojama.
Higiēnas pasākumi:	Rīkieties saskaņā ar labu rūpnieciskās higiēnas un drošības praksi. Darbu pārtrauciet un darbu beidzot mazgāt rokas.
Vides eksponētības kontrole:	Emisijas no procesu un ventilācijas iekārtām vidē var būt kontroles objekts. Dažos gadījumos var būt nepieciešamas izmešu filtrēšanas un atfīršanas iekārtas vai izmaiņu veikšana iekārtās, lai nodrošinātu atbilstību visām normatīvajām prasībām.

9. IEDAĻA: Fizikālās un ķīmiskās īpašības

9.1. Informācija par fizikālajām un ķīmiskajām pamatīpašībām:

Agregātvaiķis:	Šķidrums
Krāsa:	Dīzeļdegviela - dzidra, iedzeltēna / lauksaimniekiem - zaļa / markētā - sarkana
Smarža:	Raksturīga dīzeļdegvielai
Smaržas sliekšnis:	Nav pieejamu datu.
pH:	Nav piemērojams.
Kušanas punkts/sasalšanas punkts:	< -5 °C (kristalizācijas punkts)
Viršanas punkts vai sākotnējais viršanas punkts un viršanas temperatūras diapazons:	180 - 360 °C
Uzliesmošanas punkts:	> 55 °C
Uzliesmojamība:	Uzliesmojošs šķidrums un tvaiki.
Apakšējā un augšējā sprādzienbīstamības robeža:	Apakšējā: 2 tilp.% Augšējā: 3 tilp.%
Tvaika spiediens:	~ 0,4 kPa
Relatīvais tvaika blīvums:	Nav pieejamu datu.
Blīvums un/vai relatīvais blīvums:	800 - 845 kg/m ³ (15 °C)
Šķīdība:	Ūdenī praktiski nešķīst.
Sadalījuma koeficients (n-oktanolis-ūdens) (log vērtība):	Nav pieejamu datu.
Pašuzliesmošanas temperatūra:	> 225 °C
Sadalīšanās temperatūra:	Nav pieejamu datu.
Kinematiskā viskozitāte:	2,0 - 4,5 mm ² /s (40 °C)

9.2. Cita informācija:

Informācija par fizikālās bīstamības klasēm:	
Uzliesmojoši šķidrumi:	Uzliesmojošs šķidrums un tvaiki.
Citi drošības raksturojumi:	
Izvaikošanas ātrums:	Nav norādīts.
Sprādzienbīstamība:	Nav norādīta.
Oksidēšanas īpašības:	Nav norādītas.

DROŠĪBAS DATU LAPA

Saskaņā ar Regulas (EK) Nr. 1907/2006 (REACH) II pielikuma un Regulas (ES) 2020/878



Produkta identifikators: **Dīzeļdegviela; Dīzeļdegviela lauksaimniekiem; Markētā dīzeļdegviela**
Datu lapas oriģināla labošanas datums: 16.10.2018., versija: 3 Sagatavota latviešu valodā: 21.11.2022.

10. IEDAĻA: Stabilitāte un reaģētspēja

- 10.1. Reaģētspēja:**
Lietojot un uzglabājot atbilstoši norādījumiem, bīstamas reakcijas nav zināmas.
- 10.2. Ķīmiskā stabilitāte:**
Stabils apkārtesošajā temperatūrā.
- 10.3. Bīstamu reakciju iespējamība:**
Bīstamas reakcijas nav zināmas.
- 10.4. Nepieļaujami apstākļi:**
Augsta temperatūra.
Statiskās elektrības izlāde un citi aizdegšanās avoti.
- 10.5. Nesaderīgi materiāli:**
Spēcīgi oksidētāji.
- 10.6. Bīstami sadalīšanās produkti:**
Normālos apiešanās, lietošanas un uzglabāšanas apstākļos nerodas.
Bīstami sadegšanas produkti, ja ir identificēti, norādīti 5. iedaļā.

11. IEDAĻA: Toksikoloģiskā informācija

11.1. Informācija par Regulā (EK) Nr. 1272/2008 definētajām bīstamības klasēm:

Aktuāla toksicitāte:	Kaifīgs ieelpojot.		
Sastāvdaļas:	Vida Degvielas, dīzeļa ⁽⁹⁾	Iedarbības veids, dzīvnieks LD ₅₀ , orāli, žurka LD ₅₀ , dermāli, trauči LC ₅₀ , ieelpojot, žurka, 4h	Deva > 7600 mg/kg > 4300 mg/kg > 4,1 mg/l
		⁽⁹⁾ - „ORLEN Latvija” eksperimentāli dati	
Kodīgs/kairinošs ādai:	Kairina ādu.		
Nopietni acu bojājumi/ acu kairinājums:	Pamatojoties uz pieejamajiem datiem, maisījums neatbilst klasificēšanas kritērijiem.		
Elpceļu vai ādas sensibilizācija:	Pamatojoties uz pieejamajiem datiem, maisījums neatbilst klasificēšanas kritērijiem.		
Cilmes sūnu mutagenitāte:	Pamatojoties uz pieejamajiem datiem, maisījums neatbilst klasificēšanas kritērijiem.		
Kancerogenitāte:	Ir aizdomas, ka var izraisīt vēzi.		
Toksiska ietekme uz reproduktīvo funkciju:	Pamatojoties uz pieejamajiem datiem, maisījums neatbilst klasificēšanas kritērijiem.		
Sastāvdaļas:	Vida Degvielas, dīzeļa ⁽⁹⁾	Rezultāts NOAEL, dermāli: > 125 mg/kg NOAEC, ieelpojot: > 401 ppm	
		⁽⁹⁾ - „ORLEN Latvija” eksperimentāli dati	
Toksiska ietekme uz īpašu mērķorgānu (STOT):			
Vienreizēja iedarbība (STOT SE):	Pamatojoties uz pieejamajiem datiem, maisījums neatbilst klasificēšanas kritērijiem.		
Atkārtota iedarbība (STOT RE):	Var izraisīt orgānu bojājumus ilgstošas vai atkārtotas iedarbības rezultātā.		
Sastāvdaļas:	Vida Degvielas, dīzeļa ⁽⁹⁾	Rezultāts NOAEL, dermāli: > 0,5 mg/kg (stermāli) NOAEL, dermāli: > 30 mg/kg (substermāli) NOAEC, ieelpojot: > 1710 mg/m ³ (substermāli)	
		⁽⁹⁾ - „ORLEN Latvija” eksperimentāli dati	
Bīstamība ieelpojot:	Var izraisīt nāvi, ja norij vai iekļūst elpceļos.		
Informācija par iespējamajiem ekspozīcijas ceļiem:			
	Var iedarboties uz organismu, saskaroties ar ādu un acīm, norijot un ieelpojot.		



AS "VIRŠI-A" DUS "Skrīveri" CIVILĀS AIZSARDZĪBAS PLĀNS

versija: 02.2025

DROŠĪBAS DATU LAPA

Saskaņā ar Regulu (EK) Nr. 1907/2006 (REACH) II pielikuma un Regulu (ES) 2020/878



Produkta identifikators: **Dīzeldegviela; Dīzeldegviela lauksaimniekiem; Marķētā dīzeldegviela**
Datu lapas oriģināla labošanas datums: 16.10.2018., versija: 3 Sagatavota latviešu valodā: 21.11.2022.

Ar fizikālajām, ķīmiskajām un toksikoloģiskajām īpašībām saistītie simptomi:

Ielpojot:	Dīzeldegvielas tvaiki viegli kairina acis, degunu un rīkli.
Nokļūstot uz ādas:	Nokļūstot uz ādas, ticamākais, izraisīs vieglu kairinājumu.
Nokļūstot acīs:	Maz ticams, ka šķidrums nejausi nokļūstot acīs, tas izraisīs vairāk nekā pārejošas sāpes.
Norijot:	Maz ticams, ka var būt kaitīgs, norijot nelielu daudzumu. Liela daudzuma norīšana izraisīs nelabumu un caureju.

Aizkavēta un tūlītēja, kā arī hroniska ietekme, ko rada īslaicīga un ilgstoša eksozēfība:

Ilgstoša vai atkārtota saskare ar ādu var izraisīt dermatītu.
Ja produkts satur ievērojamu daudzumu policiklisko aromātisko ogļūdeņražu (PCA), ilgstoša vai atkārtota saskare ar ādu var izraisīt neatgriezeniskas ādas saslimšanas, ieskaitot vēzi.

Iedarbību pastiprinoši apstākļi:

Jau esošas ādas un elpošanas ceļu saslimšanas.

11.2. Informācija par citiem apdraudējumiem:

Endokrīni disruptīvās īpašības: Pamatoties uz ražotāja sniegtajiem datiem, maisījums nesatur sastāvdaļas:
- kurās ir iekļautas saskaņā ar Regulu (EK) Nr. 1907/2006 59. panta 1. punktu izveidotajā sarakstā, jo tām piemīt endokrīni disruptīvas īpašības,
- vai kurās ir identificētas kā tādas, kurām piemīt endokrīni disruptīvas īpašības saskaņā ar Komisijas Deleģētajā Regulā (ES) 2017/2100 vai Komisijas Regulā (ES) 2018/605 noteiktajiem kritērijiem, daudzumā, kas lielāks par 0,1 % masas.

Cita informācija: Dīzeldegvielas izmantošana parastos apstākļos nerada toksiskuma risku.

12. IEDAĻA: Ekoloģiskā informācija

12.1. Toksicitāte:

Maisījums ir klasificēts kā toksisks ūdens organismiem ar ilglaicīgām sekām.

Ūdens vidē:

Sastāvdaļa:	Vida	Iedarbības veids, organisms	Droša
Sastāvdaļas:	Degvielas, ūdeņraža ²⁰	Alģas	
		LLas, zivs	> 08 mg/l
		Elas, alģas	> 22 mg/l
		Elas, bezmugurkaulnieki	> 08 mg/l
		Humāni	
	NOEL, zivs	> 0,05 mg/l	
	NOEL, bezmugurkaulnieki	> 0,21 mg/l	

²⁰ - „ORLEN Lietuva” eksperimentālie dati

12.2. Noturība un noārdāmība:

Produktam bionoārdīšanās ir raksturīga (60 % 28 dienu laikā).

12.3. Bioakumulācijas potenciāls:

Maisījuma pamata sastāvdaļa dīzeldegviela: Standarta testi UVCB vielām nav piemērojami.

Kopumā bioakumulācijas potenciāls ir uzskatāms par zemu.

Produktā ietilpstšie smagākie ogļūdeņraži var uzkrāties ūdens organismos.

12.4. Mobilitāte augsnē:

Produkts var iesūkties augsnē līdz pat gruntsūdens slānim.

Dīzeldegvielas maisījuma komponentes var absorbēt organiskais materiāls, kas atrodas augsnē vai nogulsnēs. Produkts nešķīst ūdenī. Tas izplatās pa ūdens virsmu. Produkts ir lēni gaistošs no augsnes virsējā slāņa un ūdens. Dažas dīzeldegvielas maisījuma komponentes nogulsņējas ūdens sistēmās.

Izplatoties ar virszemes un pazemes ūdeņiem, var veidot plašus piesārņojuma areālus, nokļūstot ūdens virsmu plānā slānī un suspendējoties.

Maisījuma pamata sastāvdaļas dīzeldegvielas sadalīšanās modelis (PETRORISK, aprēķins) dažādos vides sektoros: 24,36 % gaisā <> 0,14 % ūdenī <> 62,86 % nogulsnēs <> 12,64 % augsnē (ECHA dati).

12.5. PBT un vPvB ekspertīzes rezultāti:

Maisījuma sastāvdaļas neatbilst PBT vai vPvB kritērijiem, kādi noteikti Regulas (EK) Nr. 1907/2006 XIII pielikumā.

12.6. Endokrīni disruptīvās īpašības:

DROŠĪBAS DATU LAPA

Saskaņā ar Regulu (EK) Nr. 1907/2006 (REACH) II pielikuma un Regulu (ES) 2020/878



Produkta identifikators: **Dīzeldegviela; Dīzeldegviela lauksaimniekiem; Marķētā dīzeldegviela**
Datu lapas oriģināla labošanas datums: 16.10.2018., versija: 3 Sagatavota latviešu valodā: 21.11.2022.

Pamatojoties uz ražotāja sniegtajiem datiem, maisījums nesatur sastāvdaļas:

- kurās ir iekļautas saskaņā ar Regulu (EK) Nr. 1907/2006 59. panta 1. punktu izveidotajā sarakstā, jo tām piemīt endokrīni disruptīvas īpašības,
- vai kurās ir identificētas kā tādas, kurām piemīt endokrīni disruptīvas īpašības saskaņā ar Komisijas Deleģētajā Regulā (ES) 2017/2100 vai Komisijas Regulā (ES) 2018/605 noteiktajiem kritērijiem, daudzumā, kas lielāks par 0,1 % masas.

12.7. Citas nelabvēlīgas ietekmes:

Pat niecīgas produkta noplūdes ūdeņos var izmainīt to organoleptiskās īpašības.
Uz ūdens virsmas izveidojusies plēvīte var traucēt skābekļa apmaiņu un izraisīt organismu bojāeju.
Produkts izraisa piesārņojumu, un tieša saskare rada kaitīgu ietekmi, piemēram, uz putniem un augu valsti.
Adsorbētais ogļūdeņražu paliekas var kaitēt organismiem nosēdumos.

Pārējā informācija:

Profilaktiskie pasākumi: Maksimāli iekārtu, komunikāciju, izliešanas-uzpildes procesu hermetizācija,
vides aizsardzība: noplūžu kanalizācijā izslēgšana, gāzveida izmešu attīrīšana, gaisa vides un notekūdeņu kontrole.

13. IEDAĻA: Apsaimniekošanas apsvērumi

13.1. Atkritumu apstrādes metodes:

Produkta atlieki un izlietotais iepakojums jāizvieto drošā veidā saskaņā ar normatīvo aktu prasībām.
Lietotajam ir jāpazīnās, ka šī produkta atkritumu kategorija ir atkarīga no konkrētajiem lietošanas apstākļiem.
Zemāk dotais atkritumu kods ir rekomendējams, pamatots ar produkta lietošanas norādījumiem.

Atkritumu klasifikācija:

Produkts:

Grupa: 1307 Šķidrā kurināmā atkritumi.

Klase: 130701 Degļa un dīzeldegviela.

Saskaņā ar Regulu (ES) Nr. 1357/2014 tiek uzskatīts par **bīstamiem** atkritumiem.

Utilizēt ar licencēta atkritumu savākšanas uzņēmuma starpniecību.

Iepakojums:

Grupa: 1501 Iepakojums (ieskaitot atsevišķi savāktu sadzīvē radīto izlietoto iepakojumu).

Klase: 150110 Iepakojums, kurš satur bīstamu vielu atlikumus vai ar tām piesārņots.

Iepakojumu iztukšot pilnīgi. Pēc atbilstošas attīrīšanas to var nodot otrreizējai pārstrādei. Iepakojumu, ko nevar attīrīt, izvietot tāpat kā produktu.

Pārējā informācija:

Šo produktu un tā iepakojumu likvidēt drošā veidā.
Utilizācijas procedūras saskaņot ar vides speciālistu.
Tukšas tvertnes vai cisternas var saturēt produkta atlikumus.
Ar iztukšoto iepakojumu, kas nav attīrīts, vajadzētu rīkoties uzmanīgi.
Tukšas tvertnes ir ugunsbīstamas, jo var saturēt produkta atlikumus un tvaikus.
Tvertnes nekad nemetināt, nelodēt un neslīpēt.
Nelaut produktam ieplūst kanalizācijā, ūdenstecēs vai zemē.

14. IEDAĻA: Informācija par transportēšanu

14.1. ANO numurs vai ID numurs:

UN 1202

14.2. ANO oficiālais kravas nosaukums:

DĪZELDEGVIELA

14.3. Transportēšanas bīstamības klase(-es):

3

14.4. Iepakojuma grupa:

III

14.5. Vides apdraudējumi:



AS "VIRŠI-A" DUS "Skrīveri" CIVILĀS AIZSARDZĪBAS PLĀNS

versija: 02.2025

DROŠĪBAS DATU LAPA

Saskaņā ar Regulas (EK) Nr. 1907/2006 (REACH) II pielikumi un Regulu (ES) 2020/878



Produkta identifikators: **Dīzeļdegviela; Dīzeļdegviela lauksaimniekiem; Marķētā dīzeļdegviela**

Datu lapas oriģināla labošanas datums: 16.10.2018., versija: 3 Sagatavota latviešu valodā: 21.11.2022.

Informācija par drošības datu lapas oriģināla labošanu:

Versijas Nr.	Datums	
1	Nav zināms.	Sākotnējais izdevums.
2	10.05.2016.	Labojums Nr. 1, kas aizstāj iepriekšējo versiju. Saskaņā ar Regulas (ES) 2015/830 prasībām veiktas izmaiņas iedaļās 1 - 16.
3	16.10.2018.	Labojums Nr. 2, kas aizstāj iepriekšējo versiju. Veiktas izmaiņas nav uzrādītas.

Pārējā informācija:

Šī drošības datu lapa ir tulkota un sagatavota no produkta ražotāja drošības datu lapas versijas (labošanas datums: 16.10.2018.) angļu valodā.
SIA „Vides Konsultāciju Birojs”, Ezermalas iela 28, Rīga, LV-1014, Latvija,
tālr.: +371 67557668, <http://www.vkb.lv>.
Par drošības datu lapas labošanu atbildīgā persona: birojs@vkb.lv
Informācija uzziņām: tālr. (+371) 28344602, Māris Bērziņš, marisdll@gmail.com

Saistību atruna:

Šeit sniegtā informācija tiek uzskatīta par pareizu uz dokumenta sagatavošanas laiku. Tomēr garantija par informācijas, ko satur šī drošības datu lapa, pilnīgumu un precizitāti netiek dota. Informācija kalpo tikai kā vadlīnijas drošam darbam, produkta lietošanai, apstrādei, uzglabāšanai un atkritumu apsaimniekošanai. Šeit sniegto informāciju nevar uzskatīt par garantijas vai kvalitātes apliecinājumu. Sniegtā informācija attiecas tikai uz konkrēto minēto produktu un var nebūt patiesa, ja šis produkts tiek lietots kombinācijā ar citiem produktiem vai veidi, kāds šajā dokumentā nav aprakstīts.
SIA „ORLEN Latvija” neuzņemas atbildību par jebkādu kaitējumu vai traumām, kas var rasties produkta nepareizas lietošanas un ieteikumu neievērošanas rezultātā.

Šis „.pdf” formātā izsniegtās drošības datu lapas saturs jebkāda grozījuma bez SIA „Vides Konsultāciju Birojs” un, vienlaicīgi, Māris Bērziņa (tālr. (+371) 28344602; marisdll@gmail.com) rakstiskas atļaujas ir aizliegta.



AS "VIRŠI-A" DUS "Skrīveri" CIVILĀS AIZSARDZĪBAS PLĀNS

versija: 02.2025



Drošības datu lapa saskaņā ar Regulas (ES) Nr.2015/830. Sastādīts 20.08.2003. (sākumversija Nr.1).
Labots 25.02.2012.(versija Nr.2). Labots 15.07.2015. (versija Nr.3).Labots 01.10.2016.(versija Nr.4).
Labots 24.01.2022. saskaņā ar Komisijas Regulu (ES) Nr.2020/878 (versija Nr.5)

Kīmisko produktu drošības datu lapa (DDL)

1. IEDAĻA: Vielas/maisījuma un uzņēmējiesabiedrības/uzņēmuma identificēšana

- 1.1. Produkta identifikators
Produkta nosaukums – propāna-butāna maisījums
- 1.2. Vielas vai maisījuma attiecīgi apzinātie lietošanas veidi un tādi, ko neiesaka izmantot
Produkta pielietojums Autotransportā kā degviela, sadzīves gāzes iekārtās kā kurināmais, rūpniecībā, lauksaimniecībā
- 1.3. Informācija par drošības datu lapas piegādātāju
Uzņēmums SIA „Latvijas propāna gāze”
Kurzemes prospekts 19, Rīga, LV-1067
Tālr.+37167815025, Fakss: +37167413712
E-pasts: lpg@lpg.lv
- 1.4. Tālruna numurs, kur zvanīt ārkārtas situācijās
Valsts ugunsdzēsības un glābšanas dienests 112;
Neatliekamās medicīniskās palīdzības dienests 113;
Saindēšanās un jaunu informācijas centrs 67042473

2. IEDAĻA: Bistamības apzināšana

2.1. Vielas un maisījuma klasificēšana saskaņā ar EK regulu Nr. 1272/2008 (CLP)
Flam.Gas1A- H220 īpaši viegli uzliesmojoša gāze
Press.Gas (Liq.) – H280 gāzes zem spiediena, karstumā var eksplodēt

2.2. Etiķetes elementi saskaņā ar EK regulu Nr. 1272/2008 (CLP)
Piktogramma



GHS02



GHS04

Signālvārds: BĪSTAMI

Marķējums:

H220 - īpaši viegli uzliesmojoša gāze.

H280 – satur gāzi zem spiediena, karstumā var eksplodēt.

Drošības prasību apzīmējums

Profilakse: P210 - Sargāt no karstuma, karstām virsmām, dzirkstelēm, atklātas uguns un citiem aizdegšanās avotiem. Nesmēkēt.

Reakcija: P377 - Degšanas gāzes noplūde: Nedzēst, ja vien noplūdi ar apstādīnāt drošā veidā.
P381 - Noplūdes gadījumā novērst visus uzliesmošanas avotus.

Glābšana: P403 - Glabāt labi vēdināmās telpās.

P410 - Aizsargāt no saules gaismas.

2.3. Citi apdraudējumi

Smagāks par gaisu – uzkrājas zemās vietās. Uzkrājoties zemās vietās izraisa strauju temperatūras pazemināšanos. Sašķīdinātā veidā vieglāks par ūdeni – izlejot uz ūdens pārvietojas pa ūdens virsmu līdz iztvaiko.

3. IEDAĻA: Sastāvs/informācija pa sastāvdaļām

3.1.Vielas

Nav piemērojams.

3.2.Maisījumi

Vielas nosaukums	CAS numurs	EK numurs	Indeksa numurs	w/w %	REACH numurs
Propāns	74-98-6	200-827-9	601-003-00-5	Ne mazāk kā 55%	01-2119486944-21
Butāns	106-97-8	203-448-7	601-004-00-0	Mazāk kā 45%	01-2119474691-32
Etilmerkaptāns ¹ (Etantiols)	75-08-1	200-837-3	016-022-00-9	Ne vairāk kā 0,001%	01-2119491286-30-0000

Vielas nosaukums	Indeksa numurs	Klasifikācija	Noteikta aroda robežvērtības ekspozīcija (AER)
Propāns	601-003-00-5	Press.Gas (Liq.) H220 Flamm.Gas 1A H280	AER
Butāns	601-004-00-0	Press.Gas (Liq.) H220 Flamm.Gas 1A H280	AER
Etilmerkaptāns ¹ (Etantiols)	016-022-00-9	Flam. Liq. 2 H225 Acute Tox. 4 * H332 Aquatic Acute 1 H400 Aquatic Chronic 1 H410	AER

¹ Saskaņā ar EK regulu Nr. 1272/2008 (CLP) maisījums netiek klasificēts ka uzliesmojošs šķidrums (H225), akūti toksisks (H332) un akūti un hroniski toksisks ūdens videi (H400, 410), jo neatbilst klasificēšanas kritērijiem. Etantiols tiek izmantots kā odorants.

4. IEDAĻA: Pirmās palīdzības pasākumi

4.1. Pirmās palīdzības pasākumu apraksts

Vispārīgi ieteikumi

Nedot neko caur muti personai bezsamanā. Ja ir slihta pašajūta, nekavējoties vērsties pēc medicīnas palīdzības. Uzrādīt medicīnas iestādes darbiniekiem produkta etiķeti, ja iespējams.

Ieelpošana

Pārvietot cietušo svaigā gaisā un turēt miera stāvoklī, kas ir ērts elpošanai. Ja cietušais neelpo, veikt mākslīgo elpināšanu. Ja diskomforts attīstās vai nepāriet, vērsties pēc medicīnas palīdzības.

Nokļūšana uz ādas

Saskare ar iztvaikojošu šķidrumu var izraisīt apsaldējumu vai ādas sasaldēšanu. Novilkt notraipīto apģērbu un apavus. Nekavējoties nomazgāt ar lielu daudzumu remdena ūdens vismaz 15 minūšu laikā. Neberzēt skartās zonas. Nelietot karstu ūdeni uz apsaldētām ķermeņa daļām.

Nokļūšana acīs



AS "VIRŠI-A" DUS "Skrīveri" CIVILĀS AIZSARDZĪBAS PLĀNS

versija: 02.2025

Vispirms pārbaudiet, vai cietušajam nav kontaktlēcas, un noņemiet, ja tādas ir. Nekavējoties izskalojiet acis ar lielu daudzumu ūdens vismaz 15 minūšu laikā. Ja kairinājums nepāriet, saņemiet medicīnisko palīdzību.

Norīšana

Norīšana netiek uzskatīta par potenciālu iedarbības veidu.

4.2. Svarīgākie simptomi un ietekme – akūta un aizkavēta Simptomi/ievainojumi pēc ieelpošanas

Var izraisīt miegainību, reibošus, vai kustību traucējumus. Ievērojams daudzums daudzums pēc ieelpošanas var izraisīt skābekļa trūkumam līdzīgus simptomus. Ja elpošana ir apstājusies, veikt mākslīgo elpināšanu. Ja elpošana ir apgrūtināta, ļaut kvalificētam personālam administrēt skābekli. Nodrošināt medicīnisko palīdzību.

Simptomi pēc kontakta ar ādu

Saskare ar produktu var izraisīt aukstuma apdegumus vai apsaldējumus. Nekavējoties vērsties pēc medicīnas palīdzības.

Simptomi pēc acu kontakta

Tiešais kontakts ar sašķidrināto gāzi var izraisīt smagu un, iespējams, pastāvīgu acu bojājumu apsaldējuma dēļ no ātras šķidrums izvaikošanas. Ja noticis kontakts ar sašķidrinātu gāzi, skalot acis ar remdnu ūdeni vismaz 15 minūtes. Nekavējoties vērsties pēc medicīnas palīdzības.

4.3. Norāde par nepieciešamo neatliekamo medicīnisko palīdzību un īpašu aprūpi Īpaša aprūpe nav nepieciešama.

5. IEDAĻA: Ugunsdzēsības pasākumi

5.1. Ugunsdzēsības līdzekļi

5.1.1. Piemērotie ugunsdzēsības līdzekļi :

ūdens smidzināšana vai migla. Sauss pulveris. Putas, smiltis.

5.1.2. Nepiemērotie ugunsdzēsības līdzekļi:

nedzēst ar ūdens strūklu.

5.2. Īpaša vielas vai maisījuma izraisīta bīstamība

- pakļaujot sakarsēšanai, gāzes konteiners var eksplodēt;
- zema eksplozijas robeža;
- augsta temperatūra, kas pārsniedz 2000°C;
- liels siltuma starojums, sadegot gāzes un gaisa maisījumam var radīt sprādzienbīstamu situāciju;
- tvaiki var pārvietoties lielos attālumos līdz aizdegšanās avotiem un uzliesmojumiem. Tvaiki slēgtās vietās var eksplodēt, ja tie tiek pakļauti uguns iedarbībai. Ugunsgrēkā konteineri var eksplodēt. Uzglabāšanas konteineri un konteineru daļas var tikt izmētātas lielos attālumos, daudzos virzienos;
- noplūdušas gāzes aizdegšanas – nedzēst, ja vien nav iespējams droši pārtraukt noplūdi.

5.2.1. Bīstamie sadegšanas produkti

Sašķidrinātās gāzes nepilnās sadegšanas produkti satur oglekļa oksīdu (CO) (tvana gāzi), kas ir ļoti toksisks. Saundēšanās ar oglekļa oksīdu izraisa smagāku un var iestāties nāve. Pilnas sadegšanas procesā veidojas dūmi, kas satur oglekļa dioksīdu, kas izraisa smagāku. Rodas ļoti liels siltuma starojums; var radīt sprādzienbīstamu situāciju.

5.3. Ieteikumi ugunsdzēsējiem

- ugunsgrēka gadījumā nedrīkst dzēst uguni, kamēr noplūde nav apturēta;
- blakus esošās spiedieniekārtas nepieciešams intensīvi atdzēsēt ar ūdeni (spiedieniekārtas atdzēsēšanas sistēmas iedarbināšana, ārējās ugunsdzēsības ūdensapgādes avotu izmantošana), lai novērstu spiedieniekārtas pārkaršanu un tai sekojošu eksploziju;
- izolēt ugunsgrēka avotu un ļaut tam izdegt;
- ja liesmas tiek nejausi nodzēstas, var notikt sprādzienbīstama atkārtota aizdegšanās;
- nekavējoties izvelciet visu personālu no zonas, ja no atgaisošanas drošības ierīces paaugstinās skaņa vai ja konteinerā krāsa ir mainījusies;

- dzēsiet uguni no aizsargātas vietas vai no maksimāli iespējamā attāluma;
- palieciet pret vēju. Izvairieties no zemām vietām, kur var uzkrāties gāzes (tvaiki);
- ūdens saskare ar sašķidrinātu gāzi var izraisīt vārīšanu, putošanu un ātru tvaiku veidošanos. Ja tvaiku mākonis nav aizdedzināts, izmantojiet ūdens strūklu, lai notriektu un kontrolētu tvaiku izkliedi.

Aizsardzības aprīkojums ugunsdzēsējiem: standarta aizsargapģērbs un aprīkojums: (Ugunsdzēsējiem ir jālieto tipveida aizsargapģērbs, ieskaitot uguni aizturošu formastērpu, ķiveri ar sejasargu, cimdus, gumijas zābakus un noslēgtās vietās autonomo elpošanas aparātu (AEA). Vadlīnijas: EN 469 Ugunsdzēsēju aizsargapģērbs. Efektivitātes prasības ugunsdzēsēju aizsargapģērbam EN 15090 Ugunsdzēsēju apavi. EN 659 Ugunsdzēsēju aizsargcimdi. EN 443 Ķiveres ugunsdzēsējiem, kuri dzēs ugunsgrēku telpās un citās būvēs. EN 137 Elpošanas ceļu aizsardzības aprīkojums — Atvērta cikla autonomas elpošanas aparāts ar saspīsta gaisa padevi un ar pilnībā nosedzošu sejas masku — Prasības, pārbaudes, marķējums.

6. IEDAĻA: Pasākumi nejaūšas noplūdes gadījumos

6.1. Individuālās drošības pasākumi, aizsardzības līdzekļi un procedūras ārkārtas situācijām

6.1.1 Personām, kuras nav apmācītas ārkārtas situācijām

Nekavējoties sazinieties ar ārkārtas palīdzības dienestiem. Valkājiet piemērotu aizsargapģērbu (t.sk. personisko aizsargapģērbu, kas minēts drošības datu lapas 8. iedaļā), lai izvairītos no ādas, acu un personiskā apģērba piesaņošanas.

6.1.2. Ārkārtas palīdzības sniedzējiem

- Evakuējiet un aizlieciet atgriezies cilvēkiem, kas nelieto aizsargapģērbu, izplūdes piemeklētajā teritorijā.
- Novāciet visus aizdegšanās avotus.
- Šķidra produkta izplūšana rada ugunsdrošības draudus un eksplozīvu gaisa maisījumu.
- Nodrošiniet, lai viss aprīkojums būtu bez dzirkstelēm vai elektrības izlādes.
- Izvairieties no tiešas saskares ar izplūdušo vielu.
- Cenšaties palikt pusē, no kuras pūš vējš.
- Neļaujiet izplūdes vietās ienākt neiesaitītam personālam.
- Nodrošiniet pietiekamu ventilāciju, it sevišķi slēgtās telpās.

6.2. Vides drošības pasākumi

Izplūde uz zemes:

- Ja to iespējams droši izdarīt, novērsiet tālāku izplūdi.
- Novērsiet izplūdes iekļūšanu notekūdeņu sistēmā vai citās vietās, kur iespējama uzkrāšanās.

Izplūde ūdenī vai jūrā:

- Ja to iespējams droši izdarīt, novērsiet tālāku izplūdi. Šīs sašķidrinātās gāzes noplūde var veidot ledu, kas var aizsprostot notekas un padarīt vārstus nedarbīgus. Ūdens saskare ar sašķidrinātu gāzi var izraisīt vārīšanu, putošanu un ātru tvaiku veidošanos. Izmantojiet atbilstošu drošības aprīkojumu

6.3. Ierobežošanas un savākšanas paņēmieni un materiāli

- Ja to iespējams droši izdarīt, novērsiet tālāku izplūdi.
- Nodaliet piesaņmoto teritoriju, nodrošiniet ventilāciju un ļaujiet gāzei iztvaikot.

6.4. Atsauce uz citām iedaļām

Individuālie aizsardzības līdzekļi pielietošanu skatīties drošības datu lapas (DDL) 8. iedaļā; Atkritumu un atlikumu apsaimniekošanu skatīties DDL 13. iedaļā.

7. IEDAĻA: Lietošana un glabāšana

7.1. Piesardzība drošai lietošanai

- Jebkuru cilvēku, kuram ir saskare ar produktu, nepieciešams apmācīt produkta pārvietošanā un izmantošanā.



AS "VIRŠI-A" DUS "Skrīveri" CIVILĀS AIZSARDZĪBAS PLĀNS

versija: 02.2025

- Darba devējiem jāsniedz darbiniekiem informācija par visām jomām un darbībām, kurās iespējama saskare ar produktu.
 - Visus darbiniekus, kuri var tikt pakļauti šim produktam, nepieciešams informēt par apdraudējumu, atbilstošajiem simptomiem, saskarē radīto ietekmi un atbilstošajiem aizsardzības pasākumiem, kas saistīti ar drošu izmantošanu un darbību ar šo produktu.
 - Informācijai par apdraudējumu jābūt darbiniekiem pieejamai visas vietās, kur šis produkts tiek ražots, izmantots, pārvietots vai uzglabāts.
 - Izvērtēt potenciālas sprādzienbīstamas atmosfēras risku un sprādzienbīstama aprīkojuma nepieciešamību. Nodrošināt, ka pirms lietošanas (vai regulāri) tiek pārbaudīta iespējamā noplūde no gāzu sistēmas kompleksa.
 - Pirms gāzes ievadīšanas atbrīvot sistēmu no gaisa.
 - Izvairieties no visa veida aizdegšanās avotiem, oksidējošām vielām, hlora un ūdeņraža hlorīda vai ūdeņraža fluorīda.
 - Darba apģērbus, kas kļuvis mitrs, nepieciešams nekavējoties novilkt ugunsdrošības dēļ.
 - Nesmēķēt produkta lietošanas laikā.
 - Uzmanieties no elektrības izlādēšanās, izmantojot piemērotas vadu nostiprināšanas un zemēšanas procedūras.
 - Lietot tikai nedzirksteļojošos instrumentus.
 - Izmantojiet tādas caurules un aprīkojumu, kas izstrādāts darbam zem atbilstošā spiediena.
 - Izmantojiet pretvārstu vai citu aizsargierīci, lai novērstu plūsmas pretēju kustību.
 - Uzglabāšanas tvertņu iekšienes tīrīšanu, pārbaudi un kopšanu drīkst veikt tikai atbilstošā aprīkojumā tērpts personāls ar atbilstošām kvalifikācijām, kā to nosaka valsts, vietējās vai uzņēmuma regulas.
 - Uzmanieties, izmantojot tukšus tvertnes: iespējams, ka tvaika pārpalikums vēl ir ugunsneidrošs.
 - Tvertnēm nedrīkst pielietot spiedienu, tos griezt, metināt, lodēt, urbt vai smalcināt.
 - Tvaiki ir smagāki par gaisu, uzmanieties no to uzkrāšanās zemās un slēgtās telpās.
 - Nodrošiniet, lai tiek sekots visām atbilstošajām normām, kas saistītas ar eksplozīvu gaisu, kā arī ugunsneidrošu produktu izmantošanu un glabāšanu.
 - Pasargāt balonus no mehāniskiem bojājumiem: nevilkēt, neripināt, neslidināt, nemest u.tml.
 - Lai pārvietotu balonus, pat nelielā attālumā, lietot ratiņus, kas piemēroti balonu transportēšanai.
 - Atstāt ventiļu aizsargus vietā līdz balons atrodas konteinerā vai lietot no konteinerā.
 - Ja lietotāja pieredze ir nepietiekoša, pārtraukt balona lietošanu un griezties pie piegādātāja.
 - Nekad nemēģināt labot vai pārveidot balonu ventiļus vai pārspiediena drošības ierīces.
 - Nekad nelietot tiešu liesmu vai elektriskās apsildes ierīces lai paaugstinātu spiedienu tilpnē.
 - Par ventiļu bojājumiem nekavējoties ziņot piegādātājam.
 - Turēt ventiļu izejas tīras no piesārņojošām daļiņām, eļļas un ūdens.
 - Atgrieziet vietā ventiļu izejas aizsargus vai korķus un ventiļu aizsargus (kur tas ir piemērojams), tiklīdz balons ir atvienots no iekārtas.
 - Aizvērt balona ventiļi pēc katras lietošanas un iztukšošanas, pat, ja tas ir pievienots pie iekārtas.
 - Nekad nemēģināt pārpildīt gāzes no viena balona otrā.
 - Nepieļaut ūdens atpakaļplūsmu balonā.
 - Lai izvairītos no adiabātiskā trieciena, ventiļi atvērt lēnām.
 - Lai būtu iespējams identificēt balona saturu, nenonēmt, neaizklāt etiķetes.
- 1.2. Drošas glabāšanas apstākļi, tostarp visu veidu nesaderība
- Uzglabāšanas tvertnēm regulāri ir jāpārbauda to vispārīgais stāvoklis un noplūžu iespējamība.
 - Nodrošināt, ka pirms lietošanas (vai regulāri) tiek pārbaudīta iespējamā noplūde no gāzu sistēmas kompleksa.
 - Uzglabāt tikai spiedvertnēs vai speciālos konteineros.

- Uzglabāšanas vietas elektriskajam aprīkojumam jābūt atbilstošam potenciālajam sprādzienbīstamības riskam.
- Aizliegta atklāta liesma.
- Aizliegta saskarsme ar karstām virsmām.
- Aizliegts smēķēt.
- Uzglabāt balonus vietā, kur nepastāv ugunsgrēka risks un drošā attālumā no siltuma un uzliesmošanas avotiem.
- Uzglabāt balonu/konteineru labi vēdināmā vietā, nepieļaut sasilšanu virs 50°C
- Uzglabāšanas laikā atdalīt no oksidējošām gāzēm un citiem oksidētājiem.
- Balonus uzglabāt vertikālā stāvoklī un nodrošināt pret apgāšanos.
- Balonus nedrīkst uzglabāt apstākļos, kas veicinātu to koroziju.
- Balonu ventiļu aizsargiem jābūt piestiprinātiem.

Uz produkta uzglabāšanu attiecas ES regulas 2012/18/ES (SEVESO III) par lielu ar bīstamām vielām saistītu avāriju risku pārvaldību ar tās grozījumiem prasības:

Uzņēmums	Kvalificējošais daudzums (tonnās)
Zemākā līmeņa uzņēmums	10
Augstākā līmeņa uzņēmums	50

7.3. Konkrēts (-i) galalietojuma veids (-i): skatiet informāciju informācijas drošības datu lapas 1.2. iedaļā.

8. IEDAĻA: Iedarbības pārvaldība/ individuālā aizsardzība

8.1. Pārvaldības parametri

Vielas nosaukums	Propāns	Butāns
CAS Nr.	74-98-6	106-97-8
Aroda ekspozīcijas robežvērtība (AER) Latvijā		
AER 8 stundas (mg/m ³)	1800	300
AER 8 stundas ppm (ml/m ³)	1000	
Pamatojums	LR MK 15.05.2007 noteikumi Nr. 325 "Darba aizsardzības prasības saskarē ar ķīmiskajām vielām darba vietās" 1.pielikums	

Atvasinātie bezdarbības līmeņi (DNEL) un paredzētās bezdarbības koncentrācijas (PNEC) produkta sastāvdaļām un pašam produktam nav noteiktas.

8.2. Iedarbības pārvaldība

8.2.1. Piemērotā inženiertehniskā kontrole

- Nodrošināt atbilstošu vispārējo un vietējo nosūces ventilāciju.
- Produkts uzglabājams noslēgtā sistēmā.
- Sistēma zem spiediena, regulāri pārbaudīt uz noplūdi.
- Nodrošināt, lai iedarbība nepārsniegtu noteiktās aroda ekspozīcijas robežvērtības.
- Ja iespējama uzliesmojošo gāzu/ tvaiku noplūde, lietot gāzu detektorus.
- Ievērot darba atļauju sistēmu, piemēram, apkopes darbu veikšanai.
- Lietot vienīgi neizjaucamus, pret noplūdēm drošus iekārtu pievienojuma mezglus (piemēram, metinātus cauruļvadus).
- Veikt drošības pasākumus, lai pasargātu no statiskās elektrības iedarbības.
- Inženiertehniskajai kontrolei jābūt pietiekamai, lai samazinātu saskari ar šo ķīmisko vielu viszemākajā iespējamā līmenī.



AS "VIRŠI-A" DUS "Skrīveri" CIVILĀS AIZSARDZĪBAS PLĀNS

versija: 02.2025

8.2.2. Individuālie aizsardzības pasākumi:

- lai novērtētu riskus, kas ir saistīti ar produkta lietošanu, un, lai izvēlētos individuālos aizsardzības līdzekļus (IAL), kas atbilst atbilstošajiem riskiem, jāveic risku novērtējums katrā darba zonā un tas ir jādokumentē.
- jāizvērtē sekojošo ieteikumu ievērošana.
- avārijas gadījumam turēt gatavībā autonomos elpošanas aparātus.
- personāla ķermeņa aizsargējumus jāizvēlas atkarībā no veicamā uzdevuma, ņemot vērā riskus, kādiem tiks pakļauts darbinieks.
- konteineru marķēšana un citu veidu brīdinājumu izvietošana;
- materiālu drošības datu dokumentācija un darbinieku apmācīšana.
- Darba vietas uzturēšana atbilstoši labai industriālās higiēnas un drošības praksei.

Acu/sejas aizsardzība:

ciēši noslēdzošas aizsargbrilles ar sānu aizsargiem vai sejas maska. Drošības brilles ar sānu aizsargkrāniem, kas atbilst EN166. Izmantojiet piederumus acu aizsardzībai, kas pārbaudīti un apstiprināti saskaņā ar atbilstošiem valsts standartiem, piemēram, NIOSH (ASV) vai EN 166 (ES).

Ādas aizsardzība:

darba aizsargapģērbs un aizsargapavi. Aizsarglīdzekļu veids ir jāizvēlas atkarībā no koncentrācijas un no bīstamās vielas daudzuma konkrētajā darba vietā. Visu apģērbu nepieciešams izvēdināt un pārbaudīt tā iespējamus fiziskos defektus, pirms tas tiek atkārtoti izmantots. Novelciet piesāpētās drēbes un izmazgājiet pirms atkārtotas izmantošanas. Darba apģērbu, kas kļūst mitrs, nepieciešams nekavējoties novilgt ugunsdrošības riska dēļ.

Roku aizsardzība:

lietot atbilstošus aizsargcimdus. Strādājiet ar cimdiem. Cimdi pirms lietošanas jāpārbauda. Izmantojiet atbilstošu cimdu novilkšanas tehniku (neskarot cimdu ārpusi), lai izvairītos no produkta saskares ar ādu. Nomazgājiet un nosusiniet rokas. Izvēlētajiem aizsargcimdiem jāatbilst ES direktīvas 89/686/EEK un tās izrietošā standarta EN 374 specifikācijām.

Elpošanas orgānu aizsardzība:

ja riska novērtējums liecina, ka jālieto gaisa attīrīšanas respirators, kā rezerves tehnisko kontroli lietderīgi izmantot visi seju sedzošu respiratoru ar universālas kombinācijas (ASV) vai ABEK (EN 14387) tipa respiratoru kasetēm. Ja respirators ir pamata aizsardzības līdzeklis, izmantojiet visu seju sedzošu respiratoru. Izmantojiet respiratorus un piederumus, kas pārbaudīti un apstiprināti saskaņā ar atbilstošiem valsts standartiem, piemēram, NIOSH (ASV) vai CEN (ES).

Termiskā bīstamība:

saskaņā ar norādījumiem par acu/sejas, roku un elpošanas orgānu aizsardzību.

8.2.3. Vides risku pārvaldība:

- bīstamās ķīmiskās vielas jāuzglabā tā, lai nepieļautu piesāpjošo vielu noplūdi apkārtējā vidē;
- tehniski nenovēršamu iekārtu darbības traucējumu gadījumos pārtraukt iekārtu darbību un novērst traucējuma cēloni;
- uzglabāšanas rezervuāriem un izlietotā produkta rezervuāriem nodrošināt norobežojumu – aizsargsistēmu, kas novērš bīstamās vielas noplūdi, ja rezervuāram vai aprīkojumam ir noplūde vai sūce;
- darbību drīkst atsākt tikai pēc piesāpjojuma cēloņu novēršanas;
- stingri ievērot tehnoloģiskos reglamentus un ar drošību saistītās instrukcijas, līdz minimumam samazinot emisiju daudzumu;
- darbības ar ķīmiskām vielām un ķīmiskajiem produktiem jāveic atbilstoši kvalificētām personālam.

9. IEDAĻA: Fizikālās un ķīmiskās īpašības

9.1. Informācija par maisījuma fiziskajām un ķīmiskajām pamatīpašībām

Formulas: butāns - C₄H₁₀, propāns - C₃H₈

Agregātvaioklis (20 °C) un konsistence - gāzveida

Krāsa – bezkrāsains.

Smarža - bez smaržas. Sašķidrīnātās gāzes tvaikiem nav smakas. Lai piešķirtu sašķidrīnātai gāzei specifisko smaku, tai pievieno odorantu. Odoranta smaržas uztvere ir subjektīva un nevar kalpot par robežvērtību pārsniegšanu.

Kušanas temperatūra - - 187,7 - -0,5 °C

Viršanas temperatūra - - 42,1 °C pie 760mm

Aizdegšanās temperatūra - - 69 °C

Pašuzliesmošanas temperatūra - 405 – 588 °C

Eksplozijas robeža - No 1,8 %; līdz 9,5%

Tvaika spiediens: 0,6 -1,0 MPa pie 20 °C

Relatīvais blīvums šķidrā fāzē: 540 kg/m³ pie20 °C

Ūdenī šķīst -0,024-0,061 g/l pie20 °C

Tvaika blīvums : 2,05 pie 20°C

10. IEDAĻA: Stabilitāte un reaģētspēja

10.1.Reaģētspēja- nepiemīt citas reaģētspējas bīstamības, izņemot kā apakšekcijā aprakstītie efekti.

10.2.Ķīmiskā stabilitāte - stabila, ja tiek ievēroti ieteicamie nosacījumi uzglabāšanai un izmantošanai.

10.3. Bīstamu reakciju iespējamība - ar gaisu var veidot eksplozīvu maisījumu. Ar oksidētajiem var strauji eksplodēt. Uzglabāt atsevišķi no spēcīgām oksidējošām ķīmiskām vielām.

10.4. Apstākļi, no kuriem jāizvairās - jāizvairās no paaugstinātas temperatūras, no paaugstināta spiediena spiedieniekārtā, kā arī no atklātas liesmas pie spiedieniekārtas, no dzirkstelēm, atklātās liesmas. Nesmēķēt. Izvairīties no mitruma instalācijas sistēmās.

10.5. Nesaderīgie materiāli - gāze nav savienojama ar oksidētajiem (minerālskābēm, halogēniem) ar gaisu. Papildus informācija par savietojamību saskaņā ar standartu ISO 11114.

10.6. Bīstami sadalīšanās produkti - nepilnīgas degšanas gadījumos veidojas oglekļa monoksīds, pilnīgas degšanas gadījumā - ogļskābā gāze. Normālos lietošanas un uzglabāšanas apstākļos bīstamie produkti neveidojas.

11. IEDAĻA: Toksikoloģiskā informācija

11.1. Informācija par Regulā (EK) Nr. 1272/2008 definētajām bīstamības klasēm

Akūta toksicitāte : produkts neatbilst klasificēšanas kritērijiem.

Akūta toksicitāte ieeļpošanā: etantiols - LC₅₀ 4 st (žurkas) – 4438ppm (eksperimentālais rezultāts, 1958), butāns - LC₅₀ (žurkas)10min > 800 000ppm (eksperimentālais rezultāts), propāns - LC₅₀(žurkas) 15 min -800000ppm (eksperimentālie dati).

Akūta toksicitāte saskarē ar ādu : etantiols – LD₅₀>2000mg/kg bw (Latwen, 1977), butāns, propāns- nav datu.

Akūta toksicitāte norijot: etantiols – LD₅₀>682mg/kg bw(1958) , nav piemērojams gāzēm.

Kodīgums/kairinājums ādai : produkts neatbilst klasificēšanas kritērijiem.

Ādas sairšana vai kairināšana: etantiols - neatbilst klasificēšanas kritērijiem, butāns, propāns- gāzveidā neietekmē ādu, šķidrā veidā – var izraisīt apsaldējumus.

Nopietns acu bojājums/kairinājums : produkts neatbilst klasificēšanas kritērijiem.

Etantiols - neatbilst klasificēšanas kritērijiem, butāns, propāns - gāzveidā nekairina acis, šķidrā veidā – var izraisīt apsaldējumus.

Elpceļu vai ādas sensibilizācija : produkts neatbilst klasificēšanas kritērijiem.

Elpceļu sensibilizācija: etantiols, butāns, propāns- nav datu.

Ādas sensibilizācija : etantiols, butāns, propāns- nav datu.

Cilmes šūnu mutācija : nav zināmu iedarbības efektu.

Etantiols: neatbilst klasificēšanas kritērijiem, butāns, propāns- nav datu.

Kancerogenitāte : produkts neatbilst klasificēšanas kritērijiem.

Informācija par komponentiem:



AS "VIRŠI-A" DUS "Skrīveri" CIVILĀS AIZSARDZĪBAS PLĀNS

versija: 02.2025

etantiols, butāns, propāns - nav datu.

Toksisks, iedarbojoties uz reproduktīvo sistēmu: produktam nav zināmu iedarbības efektu.

Informācija par komponentiem:

etantiols, butāns, propāns - nav datu.

Toksiskas ietekmes uz īpašu mērķorgānu vienreizēja iedarbība: produktam nav zināmu iedarbības efektu.

Informācija par komponentiem:

etantiols - nav zināmu efektu, butāns, propāns - nav datu.

Toksiskas ietekmes uz īpašu mērķorgānu atkārtota iedarbība: produktam nav zināmu iedarbības efektu.

Informācija par komponentiem:

etantiols, butāns, propāns - nav datu.

Bīstamība aspirācijā: nav piemērojams gāzēm un gāzu maisījumiem.

11.2. Informācija par citiem apdraudējumiem

Maisījums ir gaistoša šķidrā gāze, un saskare ar šķidrā gāzi var radīt apspaidījumus, kas rodas spiediena izplešanās (no šķidra uz gāzveida stāvokli) ietekmē. Acu kontakts ar strauji izplatošos gāzi vai tvaikojošo šķidro gāzi var radīt spēcīgu kairinājumu un apspaidījumus materiāla straujās iztvaikošanas radītā atdzesējošā efekta ietekmē.

12. IEDAĻA: Ekoloģiskā informācija

Maisījums netiek klasificēts pēc tā ietekmes uz vidi.

12.1. Toksiskums:

Produkts netiek klasificēts pēc tā ietekmes uz vidi.

Butāns:

Akūta toksicitāte: /QSAR dati/

Zivs: 96-hr LC50 >24,00 mg/l

Vēžveidīgie: *Daphnia*, 48-hr LC50 >14,00 mg/l

Citi organismi: nav informācijas.

Etantiols:

Zivs: 96-hr LC50 (īstermiņā) = 1,7 mg/l; NOEC (īstermiņā) < 1,7 mg/l

Vēžveidīgie: *Daphnia*, 48-hr EC50 (īstermiņā) < 0,01 mg/l; NOELR (īlstermiņā) - 12,684 mg/l

Biomassa: 72-hr EC50 = 0,75 mg/l

Propāns:

Zivs: 96-hr LC50 (īstermiņā) = 24,11-147,54 mg/l

Vēžveidīgie: *Daphnia*, 96-hr LC50 (īstermiņā) = 7,02-69,43 mg/l

Aļģes: 72-hr EC50 = 7,71-16,5 mg/l

12.2. Noturība un spēja noārdīties

Hidrolīze: produkta struktūras novērtējums parāda, ka nav sagaidāma manāma tā hidrolizēšanās vidē, ņemot vērā hidrolizē derīgu grupu trūkumu.

Biodegradācija: nekavējuma biodegradācija

12.3. Bioakumulācijas potenciāls

Jūras bioakumulācija: BCF = 6,84 l/kg /QSAR novērtējums/.

12.4. Mobilitāte augsnē

sakarā ar vielas augsto iztvaikošanas spēju (gaistamību), maz ticams, ka viela varētu izsaukt augnes vai ūdens piesāpšojumu.

12.5. PBT un vPvB ekspertīzes rezultāti

produkts un sastāvdaļas netiek klasificētas kā PBT vai vPvB viela.

12.6. Endokrīni disrupcijas īpašības

nav zināmu iedarbības efektu.

12.7. Citas nelabvēlīgas ietekmes:

Regula (ES) 517/2014/ par fluorētām siltumnīcefekta gāzēm (IV pielikums)- maisījums satur siltumnīcefekta gāzes. Ja tiek izvadīts lielos daudzumos, var sekot siltumnīcefekta palielināšanās.

Informācija par komponentiem:

propāns - nefluorētā siltumnīcefekta gāze ar globālās sasilšanas potenciālu (GSP) -3;

butāns- nefluorētā siltumnīcefekta gāze ar globālās sasilšanas potenciālu (GSP) 4.

13. IEDAĻA: Apsvērums saistībā ar apsaimniekošanu

13.1. Atkritumu apstrādes metodes:

- Neizlaist vietās, kur iespējama eksplozīvu maisījumu veidošanās ar gaisu. Gāzes atlikumi jāsadzina piemērotā deglī, lietojot atpakaliesmu slāpētāju.
- Neizlaist vietās, kur tās uzkrāšanās var būt bīstama.
- Nodrošināt, ka netiek pārsniegti lokālajos noteikumos vai darbināšanas atļaujās noteiktas emisijas līmenis.
- Par citiem ieteikumiem attiecībā uz piemērotām izvietošanas metodēm skat. EIGA dokumentā "Code of practice EIGA Doc.30 "Disposal of Gases"" Dokumentu ir lejuplādējams no <http://www.eiga.eu>.
- Atgrieziet neizlietoto produktu piegādātājam oriģinālajā balonā. Ja nepieciešams padoms, kontaktējies ar piegādātāju.
- Atkritumu (atlikumu) transportā, uzglabāšanā, izmantošanā un atbrīvošanā no tiem jāveic saistībā ar noteikumiem par bīstamo iekārtu apkalpošanu.
- Saskaņā ar MK noteikumiem Nr.302 „Par atkritumu klasifikatoru un īpašībām, kas padara atkritumus bīstamus” produktam nav noteikts atkritumu kods.
- Atbrīvošanās no atkritumiem (atlikumiem) var notikt tikai iestādēs, kas tam speciāli paredzētas.

14. IEDAĻA: Informācija par transportēšanu

14.1. Maisījuma ANO numurs: UN1965

14.2. ANO sūtīšanas nosaukums:

Autotransporta un dzelzeļa pārvadājumi (ADR/RID): OGL ŪDENRAŽU GĀZES MAISIJUMS, SAŠĶIDRINĀTS, C.N.P. (PROPĀNS, N-BŪTĀNS)

Jūras transports (IMDG): HYDROCARBON GAS MIXTURE, LIQUEFIED, N.O.S. (Propane, Butane n-)

Aviācijas pārvadājumi (ICAO-TI): Hydrocarbon gas mixture, liquefied, n.o.s. (propane, butane n-)

14.3. Transportēšanas bīstamības klase (-es): ADR/RID - 2.1. ICAO-TI- 2.1. IMDG-2.1.

14.4. Klasifikācijas kods: ADR/RID - 2F

14.5. Riska faktora Nr.: ADR/RID - 23 „Aizliegums pārvadāšanai tuneļos: B/D - Pārvadāšana cisternās: aizliegts braukt cauri B, C, D un E kategorijas tuneļiem; Cita veida pārvadāšana: aizliegts braukt cauri D un E kategorijas tuneļiem

14.6. Iepakojuma grupa: nav klasifikācijas

14.7. Vides apdraudējumi: nav klasifikācijas

14.8. Īpaši piesardzības pasākumi lietotājiem: aizliegta pārvadāšana pasažieru lidmašīnās, atļauta pārvadāšana tikai kravas aviācijā.

14.9. Transportēšana bez taras atbilstoši MARPOL II pielikumam un IBC kodeksam: nav piemērojama.

15. IEDAĻA: Informācija par regulējumu

15.1. Drošības, veselības jomas un vides noteikumi/normatīvie akti, kas īpaši attiecas uz vielām un maisījumiem

Eiropas savienības regulas: CLP regula (EK) Nr. 1272/2008; REACH regula (EK) Nr. 1907/2006; Reģistrācijas nosacījumi (5. Pants, REACH regula): Šī viela ir reģistrēta atbilstoši REACH regulas nosacījumiem. Reģistrācijas numuram lūdzu apskatīt šī DDL sadaļu 1.1.



AS "VIRŠI-A" DUS "Skrīveri" CIVILĀS AIZSARDZĪBAS PLĀNS

versija: 02.2025

Komisijas regula (ES) Nr. 453/2010, Komisijas regula (ES) Nr. 2015/830, Komisijas regula (ES) Nr. 2020/878, Seveso Regula : 2012/18/EU (Seveso III), Regula 517/2014/ES par fluorētām siltumnīcefekta gāzēm

Latvijas republikas normatīvie akti: likums „Par piesāpājumu”, Ķīmisko vielu likums, Ministru kabineta 15.05.2007. noteikumi Nr.325 „Darba aizsardzības prasības saskaņā ar ķīmiskajām vielām darba vietās”.

15.2. Ķīmiskās drošības novērtējums

Produktam nav veikts ķīmiskās drošības novērtējums.

16. IEDAĻA: Cita informācija

Saīsinājumi:

AER - aroda ekspozīcijas robežvērtība (LR MK 15.05.2007. noteikumi Nr. 325 “Darba aizsardzības prasības saskaņā ar ķīmiskajām vielām darba vietās”

CAS Nr: *Chemical Abstracts Service number* (Ķīmisko abstraktu servisa numurs)

CLP: *Classification Labelling Packaging Regulation ; Regulation (EC) No 1272/2008*

(klasifikācijas etiķetes iepakojuma regula)

CSA: *Chemical Safety Assessment* (ķīmiskās drošības novērtējums)

CSR: *Chemical Safety Report* (ķīmiskās drošības ziņojums)

DDL : drošības datu lapa

EC: *European Commission* (Eiropas Komisija)

ECHA: *European Chemicals Agency* (Eiropas Ķīmisko vielu aģentūra)

EC-Number: *EINECS and ELINCS Number (see also EINECS and ELINCS)* (EINECS un ELINCS skaitlis)

EU: *European Union* (Eiropas Savienība)

EIGA - *European Industrial Gases association* (Eiropas industriālās gāzes asociācija)

GHS: *Globally Harmonized System* (Starptautiski harmonizēta sistēma)

IUPAC: *International Union for Pure Applied Chemistry* (Starptautiskā tīrās lietiskās ķīmijas savienība)

LC50: *Lethal concentration, 50 %* (nāvējoša koncentrācija)

LD50: *Median Lethal Dose* (vidējā nāvējošā deva)

OEL: *Occupational Exposure Limit* (arodekspozīcijas limits)

PBT: *Persistent, Bioaccumulative and Toxic substance* (noturīga, bioakumulatīva un toksiska viela)

REACH: *Registration, Evaluation, Authorisation and Restriction of Chemicals*

Regulation (EC) No 1907/2006 (Ķīmisku vielu reģistrācijas, novērtēšanas, autorizēšanas un ierobežošanas regula)

UN: *United Nations* (Apvienotās Nācijas)

Regula 517/2014/ES par fluorētām siltumnīcefekta gāzēm - Eiropas Parlamenta un Padomes Regula

(ES) Nr. 517/2014 (2014. gada 16. aprīlis) par fluorētām siltumnīcefekta gāzēm un ar ko atceļ Regulu

(EK) Nr. 842/2006;

Seveso Regula : 2012/18/EU (Seveso III)- Eiropas Parlamenta un Padomes Direktīva 2012/18/ES (

2012. gada 4. jūlijs) par lielu ar bīstamām vielām saistītu avāriju risku pārvaldību, ar kuru groza un

vēlāk atceļ Padomes Direktīvu 96/82/EK.

Dokumenta vēsture:

Radīts: 20.08.2003/ Dokumenta versija: Nr.4/ Kārtējas izmaiņas: 01.10. 2016.g. pēdējo reizi pārskatīta 24.01.2022. Dokumenta versija Nr. 5.

5. Apziņošanas shēma

DUS darbinieks, kurš atklājis ārkārtas situāciju
(liela apjoma noplūde/ ugunsgrēks / uzbrukums u.c.)

1

Valsts Ugunsdzēsības un glābšanas dienests – 112
Neatliekamās medicīniskās palīdzības dienests – 113
Policija – 110 (operatīvā palīdzība pēc vajadzības)

vienotais nr.:
112

2

SIA «Mega Sargs» apsardze – nospiegt apsardzes TRAUKSMES POGU!



3

DUS vadītājs* Evija Malnača – 29 496 645

* ja DUS vadītājs nav pieejams, apziņošanas soļus Nr. 4, 5 turpina DUS darbinieks

pēc situācijas:

Atbildības joma	Atbildīgais darbinieks	Kontaktinformācija
Fiziskā un īpašuma drošība	drošības nodaļas vadītājs	Ēvalds Karitons – 25 714 265
Darba aizsardzība, ugunsdrošība, civilā aizsardzība	darba aizsardzības un ugunsdrošības speciāliste	Ilze Ozoliņa – 22 028 535
Vides aizsardzība, ugunsdrošība, civilā aizsardzība	vides aizsardzības un ugunsdrošības speciāliste	Anita Apsīte-Adaškeviča – 27 844 302
Gāzes saimniecība	gāzes sistēmu speciālists	Edgars Šulckis – 25 694 214 Indulis Blūms – 20 302 808
Viršu iekšējās palīdzības tālrunis 24/7		65 506 555

4

- AS "VIRŠI-A" Krīzes vadības grupa
- sadarbības partneri
- valsts kontrolējošās institūcijas

5

Reģionālais vadītājs Antra Audrine – 26 364 150

AS "VIRŠI-A" vadība

	AS "VIRŠI-A" DUS "Skrīveri" CIVILĀS AIZSARDZĪBAS PLĀNS	versija: 02.2025
---	---	------------------

6. AS "VIRŠI-A" DUS darbinieku rīcība ārkārtas un nestandarta gadījumos (2024. gadā izdotā rokasgrāmata)

ŪDENS DEGVIELAS UZGLABĀŠANAS REZERVUĀRĀ:

Ja degvielas mērījumu laikā konstatēts vai elektroniskā mērierīce "ProGauge" uzrāda, ka rezervuārā atrodas ūdens (vairāk kā 3 mm):

1. Izmantojot DUS tehnoloģiskās iekārtas shēmu (atrodas "2. Tehniskā mapē", 5. sadaļa), nobloķē attiecīgo sūkņu pistoles ar "STOP" uzlikām lai kasu sistēmā nepadotu konkrēto degvielas produktu.
2. Nekavējoties ziņo "Virši" Tehniskai daļai 28 666 698, "Virši" Klientu servisam 65 506 555 un DUS vadītājam.
3. Līdz ko iespējams, aizpildi veidlapu "Negadījuma akts". DUS vadītājs, pie pirmās iespējas, aktu reģistrē elektroniski JIRA Palīdzības portālā.
4. Neatsākt produkta tirdzniecību, līdz problēma nav novērsta.

STOP



RĪCĪBA, JA KLIENTS INFORMĒ PAR SAINDĒŠANOS AR PĀRTIKU:

1. Uzklauši klientu.
2. Pajautā, vai klientam ir saglabāts pirkuma čeks.
3. Izņem potenciālo neatbilstošā produkta partiju no tirdzniecības, novieto to norādītajā vietā ar marķējumu "Izplatīšanai nederīga pārtika".
4. Kopīgi aizpildiet veidlapu "Iesniegums par pakalpojumu/preču kvalitāti".
5. Nekavējoties informē "Virši" Produktu kategoriju vadītāju Edīti Vimbu 26 468 088 un rīkojies saskaņā ar viņas norādījumiem.
6. Informē DUS vadītāju.
7. DUS vadītājs (vai viņa aizvietotājs) aizpildītās veidlapas ieskanējumu sūta uz atsauksmes@virsi.lv
8. Medijiem un citiem interesentiem komentārus atļauts sniegt tikai Mārketinga daļai!





RĪCĪBA DUS ELEKTROENERGIJAS PĀRRĀVUMA GADĪJUMĀ:

1. Ja klienti jau iepildījuši degvielu, palūdz skaidru, precīzu naudu. Ja klientam skaidras naudas nav, pieraksti klienta kontaktinformāciju un informāciju, pie kura sūkņa veikta uzpilde, kāds degvielas veids un daudzums (litri, summa).
2. Tumšajā diennakts laikā paņem lukturīti. Vienmēr pārbaudi telpas un palūdz klientiem tās atstāt, padari klientiem nepieejamu staciju.
3. Zvani uz Sadales tīkliem **8404**, nosauc līguma numuru un DUS adresi _____, telefona numuru_____.
4. Noskaidro bojājuma iemeslu – iekšējā problēma (iekšējais pārrāvums) vai ārējais bojājums, ja ārējais bojājums noskaidro iespējamo atslēguma laiku.
5. Zvani uz "Virši" Klientu servisu **65 506 555**. Informē par iekšēju/ārēju elektrības pārrāvumu un tā ilgumu. Ja bojājums ir iekšējais bojājums, informācija tiks nodota elektrīķim.
6. Informāciju nodod DUS vadītājam, aizpilda veidlapu "Negadījuma akts". DUS vadītājs, pie pirmās iespējas, aktu reģistrē elektroniski JIRA Palīdzības portālā (arī pēc operatīvi atrisināta notikuma).
7. Ja nepieciešams, piesaki savu bojājumu Sadales tīkla vietnē <https://sadalestikls.lv/lv/bojajumi>
8. Atjaunotās elektrības padeves gadījumā informē Klientu servisu par DUS darbības atsākšanu.







	AS "VIRŠI-A" DUS "Skrīveri" CIVILĀS AIZSARDZĪBAS PLĀNS	versija: 02.2025
---	---	------------------

STIPRS VĒJŠ, VĒTRA:

1. Ja valstī izsludināts **oranžais** (20-25 m/s, brāzmās sasniedzot 29-34 m/s) vai **sarkanais** brīdinājums (≥ 30 m/s vai brāzmas ≥ 35 m/s) par stipru vēju, DUS darbinieks:
 - nolaiž no masta un noņem karogus,
 - pārbauda, vai ir nostiprinātas autopiekabes,
 - pārliecinās, ka teritorijā neatrodas nenostiprināti priekšmeti – maisi, iepakojumi u.tml.
2. Ja vētras dēļ radušies bojājumi AS "VIRŠI-A" īpašumam, aizpildi veidlapu "**Negadījuma akts**". DUS vadītājs, pie pirmās iespējas, aktu reģistrē elektroniski JIRA Palīdzības portālā. 
3. Ja vētras laikā bojāts klienta īpašums, nekavējoties informē "**Virši**" Drošības nodaļas vadītāju **25 714 265**, nosūtot bojājumu fotogrāfijas. 
4. Ja pazudusi elektrība, rīkoties, kā norādīts sadaļā "**Rīcība DUS elektroenerģijas pārrāvuma gadījumā**".
5. Ja ir cietuši cilvēki, rīkoties, kā norādīts sadaļā "**Nelaimes gadījums ar cilvēku – cietis darbinieks vai klients**".
6. Līdz ko iespējams, aizpildi veidlapu "**Negadījuma akts**". DUS vadītājs, pie pirmās iespējas, aktu reģistrē elektroniski JIRA Palīdzības portālā. 
7. Par vētras nodarītajiem bojājumiem aizliegts komunicēt ar uzņēmumu nesaistītām personām. Medijiem un citiem interesentiem komentārus atļauts sniegt tikai Mārketinga daļai!

RĪCĪBA LAUPIŠANAS GADĪJUMĀ:

Pēc tam, kad laupītājs ir izgājis no veikala:

1. **Izpildi visas laupītāja prasības. Mēģini iegaumēt laupītāja vizuālās iezīmes.**
2. Pēc tam, kad laupītājs ir izgājis no veikala: **Spied apsardzes trauksmes pogu** (dari to tikai tad, kad esi pārliecināts, ka laupītājs ir aizgājis un to nepamanīs!). 
Pārbaudi, vai kāds nav ievainots. Zvani 112, nosaucot DUS adresi: 
DEGVIELAS UZPILDES STACIJA "VIRŠI", _____
3. Ja DUS ir liecinieki, palūdz, lai tie uzkavējas. Ja liecinieki nevar uzkavēties, palūdz, lai tie atstāj savu kontaktinformāciju.
4. **Aizslēdz veikalu un izvietoj uz durvīm plakātu "DUS slēgts" un nekavējoties ziņo "Virši" Drošības nodaļas vadītājam 25 714 265.** 
5. Pēc apsardzes ierašanās lūdz apsargam **slēgt DUS teritoriju – iebrauktuvi/izbrauktuvi** ar norobežojošo lentu, brīdinājuma konusiem.
6. Sagaidi policiju un rīkojies pēc policijas darbinieku norādēm, bet neatbildi uz citu interesentu jautājumiem.
7. Līdz ko iespējams, aizpildi veidlapu "**Negadījuma akts**". DUS vadītājs, pie pirmās iespējas, aktu reģistrē elektroniski JIRA Palīdzības portālā. 
8. Medijiem un citiem interesentiem komentārus atļauts sniegt tikai Mārketinga daļai!

BOJĀTS AS "VIRŠI-A" ĪPAŠUMS, SATIKSMES NEGADĪJUMS TERITORIJĀ:

AS "VIRŠI-A" īpašums ir jebkura nekustamā un kustamā manta, kas atrodas DUS teritorijā vai telpās (ēka, nojume, degvielas uzpildes iekārtas, pilons, degviela un preces), izņemot klientu transportlīdzekļus un lietas iekš tiem.

1. Ja bojāts AS "VIRŠI-A" īpašums, **informē "Virši" Drošības nodaļas vadītāju 25 714 265**, lai pieņemtu lēmumu par Valsts policijas darbinieku piesaisti. Bez policijas darbinieku 

	AS "VIRŠI-A" DUS "Skrīveri" CIVILĀS AIZSARDZĪBAS PLĀNS	versija: 02.2025
---	---	------------------

piesaistes nebūs iespējama korekta apdrošināšanas gadījuma pieteikšana. Ja ir sastādīts protokols, piefiksē protokola nomuru.

2. Ja ir norauta degvielas "pistole" un/vai bojāta degvielas uzpildes iekārta, pārtrauc degvielas padevi konkrētajam sūknim, izmantojot pogu **"Apstādināt"** kases sistēmā un pārliecinies, ka degviela neizplūst. Ievieto norauto degvielas "pistolī" tai paredzētajā vietā ("kabatā").
3. Ja degviela turpina izplūst, pārtrauc bojātā degvielas uzpildes sūkņa strāvas padevi – atslēdz attiecīgo drošinātāju elektrības sadales skapī. **Informē "Virši" Tehnisko daļu 28 666 698.**
4. Ja ir noplūdusi degviela, rīkoties, kā norādīts sadaļās **"Liela (>10 L)/neliela (<10 L) degvielas noplūde"**. Ja ir aizdegšanās, rīkoties, kā norādīts sadaļā **"Aizdegšanās degvielas uzpildes laukumā (pie pildnēm)"**.
5. Līdz ko iespējams, aizpildi **"Negadījuma akts"**. DUS vadītājs, pie pirmās iespējas, aktu reģistrē elektroniski Jira Palīdzības portālā.



Ja DUS teritorijā noticis ceļu satiksmes negadījums, kurā iesaistītas ne vairāk kā 2 automašīnas (nevienu auto nav nepieciešams evakuēt) un nav cietis neviens cilvēks, un nav bojāts AS "VIRŠI-A" īpašums, tad **2 (divu) cietušo automašīnu vadītāji aizpilda** "Saskaņotais paziņojums par ceļu satiksmes negadījumu" uz drukātām veidlapām vai arī elektroniski mobilajā lietotnē "LTAB OCTA".

DEGVIELAS KVALITĀŠU SAJAUKŠANĀS:

1. **Nobloķē VISUS degvielas sūkņus ar "STOP" pogu** (uz sienas vai kases sistēmā). **STOP**
2. **Noskaidro**, kurā rezervuārā/tvertnē (degvielas kvalitātē) notikusi sajaukšanās – izmanto DUS tehnoloģisko iekārtu shēmu (atrodas 2. Tehniskā mape, 5. sadaļa), lai noskaidrotu, kuros degvielas rezervuāros/tvertnēs notikusi degvielas sajaukšana – nobloķē pistolī/-es vai sūkņus. Uzliek uz pistolēm "STOP" sarkanās uzlikas.
3. Kad tas ir izdarīts, var atsākt degvielas tirdzniecību no pārējiem degvielas rezervuāriem/tvertnēm Noskaidro, kuri klienti iepildījuši pareizo degvielas kvalitāti – mutiski informē viņus par to, ka viņi var turpināt ceļu.
4. Noskaidro, kuri klienti iepildījuši pareizo degvielas kvalitāti – mutiski informē viņus par to, ka viņi var turpināt ceļu, piefiksējot attiecīgo laiku.
5. Klientu (vai vairākus klientus), kurš, iespējams, iepildījis sajaukto degvielas kvalitāti, **lūdz uzgaidīt un nedarbināt automašīnas dzinēju**. Informē, ka, iespējams, ir notikusi degvielas sajaukšanās un, iespējams, viņš šo sajaukto degvielu ir uzpildījis savā automašīnā. Palūdz šim/-iem klientam/-iem aizpildīt veidlapu "Iesniegums par degvielas kvalitāti". DUS vadītājs (vai viņa aizvietotājs) aizpildītās veidlapas ieskanējumu sūta uz atsauksmes@virsi.lv
6. **Informē "Virši" Loģistikas vadītāju 26 447 727.**
7. **Veic kontrolmērījumus ar mērstieni, lai pārliecinātos par degvielas daudzumu.**
8. Līdz ko iespējams, aizpildi veidlapu **"Negadījuma akts"**. DUS vadītājs, pie pirmās iespējas, aktu reģistrē elektroniski JIRA Palīdzības portālā.





9. Medijiem un citiem interesentiem komentārus atļauts sniegt tikai Mārketinga daļai!

Tirdzniecību DUS atļauts atsākt tikai ar loģistikas vadītāja atļauju.



NELIELA DEGVIELAS NOPLŪDE (MAZĀK PAR 10 LITRIEM):

1. Noklāj **izplūdušo degvielu** ar tīru **absorbentu**. Ja nepieciešams, norobežo zonu ar

	AS "VIRŠI-A" DUS "Skrīveri" CIVILĀS AIZSARDZĪBAS PLĀNS	versija: 02.2025
---	---	------------------

- norobežojošo lentu, brīdinājuma konusiem.
2. Ja ar degvielu ir aptraipīts/apliets klienta apgērbs vai ir cietis klienta īpašums, iedod klientam aizpildīt veidlapu **"Iesniegums par pakalpojumu/preču kvalitāti"**. 
 3. Izlietotais absorbents jāsaslauka un jāieber izlietotā absorbenta konteinerā.
 4. Līdz ko iespējams, aizpildi veidlapu **"Negadījuma akts"**. DUS vadītājs, pie pirmās iespējas, aktu reģistrē elektroniski JIRA Palīdzības portālā. Ja aizpildīta veidlapa **"Iesniegums par pakalpojumu/preču kvalitāti"**, DUS vadītājs (vai viņa aizvietotājs) tās ieskanējumu sūta uz atsauksmes@virsi.lv 
 5. Medijiem un citiem interesentiem komentārus atļauts sniegt tikai Mārketinga daļai!

DEGOŠA AUTOMAŠĪNA DUS TERITORIJĀ:

1. **Nobloķē VISUS degvielas sūkņus ar "STOP" pogu** (uz sienas vai kases sistēmā). STOP
2. **Nekavējoties izsauc ugunsdzēsējus, zvanot uz 112**
 - nosauc precīzu/ viegli saprotamu DUS adresi:
DEGVIELAS UZPILDES STACIJA "VIRŠI", _____ 
 - īsi pastāsti, kas noticis (kas deg, kur deg), vai ir cietušie,
 - atbildi uz dispečera jautājumiem,
 - nepārtrauc sarunu pirmais un esi sazvanāms – var rasties nepieciešamība sazināties atkārtoti.
3. **Dzēšanai izmantojami DUS pieejamie ugunsdzēsības aparāti un pārklāji. Izvērtē situāciju, pirms dodies palīgā dzēst degošu automašīnu!** Ja nepieciešams, palīdzi degošajā automašīnā esošajiem cilvēkiem izklūst drošībā, taču neapdraudi sevi.
4. **Aizliegts pārvietot degošu automašīnu!** To drīkst darīt tikai ugunsdzēsēji.
5. **Slēdz DUS teritoriju – iebrauktuvi/izbrauktuvi** ar norobežojošo lentu, brīdinājuma konusiem.
6. **Veic apziņošanu saskaņā ar apziņošanas shēmu ārkārtas situācijā** (pirmspēdējā lapā). 
7. Pēc ugunsgrēka likvidēšanas aizpildi veidlapu **"Negadījuma akts"**. DUS vadītājs, pie pirmās iespējas, aktu reģistrē elektroniski JIRA Palīdzības portālā. 
8. **Atsākot DUS darbu**, par to ziņot "Virši" Klientu servisam 65 506 555.
9. Medijiem un citiem interesentiem komentārus atļauts sniegt tikai Mārketinga daļai!
DUS darbību atļauts atsākt tikai pēc tam, kad to atļāvuši ugunsdzēsēji un uzņēmuma vadība.

DUS ATSTĀTS NEZINĀMAS IZCELSMES PULVERIS, SPRIDZEKLIS:

1. Ja DUS telpās vai teritorijā atrod nezināmas izcelsmes pulverveida vielu vai tabletītes, kas varētu būt **NARKOTISKĀS vai PSIHOTRIOPĀS VIELAS**
vai
2. Atrodot DUS teritorijā vai telpā nezināmas izcelsmes priekšmetu, kura izskats raisa aizdomas par **iespējamu SPRĀDZIENBĪSTAMO PRIEKŠMETU** (soma, kaste, redzami pievienoti vadi u.tml.), neaiztiek to! 

	AS "VIRŠI-A" DUS "Skrīveri" CIVILĀS AIZSARDZĪBAS PLĀNS	versija: 02.2025
---	---	------------------

vai

3. **Saņemot zvanu** ar informāciju **par sprādzienbīstamu priekšmetu** DUS, centies saņemt pēc iespējas vairāk informācijas no zvanītāja:
 - kur novietots sprādzienbīstams priekšmets?
 - kā šis priekšmets izskatās?
 - kādas ir ziņotāja prasības?
 - vai zvanītājs joko?
 4. **Spied** apsardzes trauksmes pogu un nekavējoties **zvani "Virši" Drošības nodaļas vadītājam 25 714 265**, lai pieņemtu lēmumu par Valsts policijas darbinieku piesaisti.
 5. **Informē** visus kolēģus par aizdomīgā priekšmeta atrašanās vietu un aizliegumu tuvoties.
 6. Palūdz klientus, pakalpojumu sniedzējus un sadarbības partnerus atstāt DUS.
 7. **Slēdz DUS teritoriju – iebrauktuvi/izbrauktuvi** ar norobežojošo lentu un/vai brīdinājuma konusiem, piesaistot apsardzes darbiniekus.
 8. **Sagaidi Policiju** un rīkojies atbilstoši viņu norādījumiem.
 9. Līdz ko ārkārtas situācija novērsta, aizpildi veidlapu **"Negadījuma akts"**. DUS vadītājs, pie pirmās iespējas, aktu reģistrē elektroniski JIRA Palīdzības portālā.
 10. **Atsākot DUS darbu**, par to ziņot "Virši" Klientu servisam 65 506 555.
 11. Medijiem un citiem interesentiem komentārus atļauts sniegt tikai Mārketinga daļai!
- DUS darbību atļauts atsākt tikai pēc tam, kad to atļāvusi Policija un uzņēmuma vadība.



NELAIMES GADĪJUMS AR CILVĒKU – CIETIS DARBINIEKS VAI KLIENTS:

1. Ja pats, kolēģis vai DUS klients ir guvis traumu vai arī strauji ir pasliktinājies veselības stāvoklis, jāsniedz pirmā palīdzība. **Pirmo palīdzību var sniegt ikkatrs**, piemēram: palīdzība piecelties/apsēsties/apgulties, palīdzība atnest cietušā zāles un/vai ūdens pasniegšana, nomierinoša saruna, apšēja uzlikšana u.tml. **Atceries** – ja iespējams kontakts ar cita cilvēka asinīm, obligāti uzvelc gumijas cimds!
2. Ja traumu guvušā darbinieka dzīvība nav apdraudēta, taču nepieciešams veikt medicīniskas manipulācijas vai izmeklējumus, patstāvīgi vai ar kolēģu/tuvinieku palīdzību jādodas uz medicīnas iestādi.
3. **Ja ir apdraudēta darbinieka vai klienta dzīvība** (stipra asiņošana, lielo kaulu lūzums vai atvērts lūzums, galvas/muguras trauma, insults, infarkts u.tml.), nekavējoties:
 - **izsauc neatliekamo medicīnisko palīdzību – 113 vai 112,**
 - **veic apziņošanu saskaņā ar apziņošanas shēmu ārkārtas situācijā** (pirmspēdējā lapā),
 - ja cietis DARBINIEKS un ja tas ir iespējams, **veic nelaimes gadījuma apstākļu fotofiksēšanu.**
4. **Ja DUS teritorijā ir nomiris cilvēks**, tad:
 - **obligāti zvani 112** un informē par notikušo,
 - **apklāj mirušo (piemēram, ar ugunsdzēsības pārklāju, ja nav citas iespējas) un izolē zonu ap mirušo** (ja tas noticis teritorijā – ierobežo zonu ar konusiem un lentām, ja tas noticis tirdzniecības zālē – aizslēdz veikalu un izvieto uz durvīm plakātu "DUS slēgts"),



	AS "VIRŠI-A" DUS "Skrīveri" CIVILĀS AIZSARDZĪBAS PLĀNS	versija: 02.2025
---	---	------------------

- veic apziņošanu saskaņā ar apziņošanas shēmu ārkārtas situācijā (pirmspēdējā lapā).

5. Līdz ko iespējams, aizpildi veidlapu **"Negadījuma akts"**. DUS vadītājs, pie pirmās iespējas, aktu reģistrē elektroniski JIRA Palīdzības portālā.
6. Ja darba pienākumu pildīšanas laikā traumu guvis un darba pienākumus turpmāk vairs nespēj pildīt DUS darbinieks, nelaimes gadījums darbā jāizmeklē saskaņā ar valstī noteikto kārtību, tādēļ cietušajam, kolēģim – lieciniekiem un/vai DUS vadītājam jāsniedz rakstisks **"Paskaidrojums par nelaimes gadījumu"**. Paskaidrojums jāaizpilda pie pirmās iespējas – ja iespējams, tad uzreiz vai pēc nākšanas pie pilnas apziņas.
7. Medijiem un citiem interesentiem komentārus atļauts sniegt tikai Mārketinga daļai!



AIZDEĢANĀS DEGVIELAS UZPILDES LAUKUMĀ (PIE PILDNĒM):

1. **Nobloķē VISUS degvielas sūkņus ar "STOP" pogu** (uz sienas vai kases sistēmā).
 2. **Izsauc ugunsdzēsējus, zvanot uz 112**
 - nosauc precīzu/viegli saprotamu DUS adresi:
DEGVIELAS UZPILDES STACIJA "VIRŠI", _____
 - īsi pastāsti, kas noticis (kas deg, kur deg) un vai ir cietušie,
 - atbildi uz dispečera jautājumiem,
 - nepārtrauc sarunu pirmais un esi sazvanāms!
 3. **Spied uguns aizsardzības sistēmas trauksmes pogu** (tā raidīs trauksmi arī apsardzei).
 4. Norādi **klientiem pulcēšanās vietu _____** (saskaņā ar Ugunsdrošības instrukcijā noteikto) un liec uz turieni doties. Pārliecinies, ka labierīcībās neviens neatrodas.
 5. **Ja tas neapdraud veselību un dzīvību, sāciet ugunsgrēka likvidēšanu** ar ugunsdzēsības aparātiem un/vai ugunsdzēsības pārklājumiem.
 6. **Slēdz DUS teritoriju – iebrauktuvi/izbrauktuvi** ar norobežojošo lentu, brīdinājuma konusiem.
 7. **Sagaidot ugunsdzēsējus, norādi tuvāko ūdens ņemšanas vietu:** _____ (saskaņā ar Ugunsdrošības instrukciju) un informē par objekta specifiku (ja iespējams – informē par aptuveno degvielu atlikumu un izvietojumu).
 8. Rīkojies saskaņā ar ugunsdzēsēju norādījumiem.
 9. **Veic apziņošanu saskaņā ar apziņošanas shēmu ārkārtas situācijā** (pirmspēdējā lapā).
 10. Pēc ugunsgrēka likvidēšanas un situācijas normalizēšanās aizpildi veidlapu **"Negadījuma akts"**. DUS vadītājs, pie pirmās iespējas, aktu reģistrē elektroniski JIRA Palīdzības portālā.
 11. **Atsākot DUS darbu**, par to ziņot "Virši" Klientu servisam 65 506 555.
 12. Medijiem un citiem interesentiem komentārus atļauts sniegt tikai Mārketinga daļai!
- DUS darbību atļauts atsākt tikai pēc tam, kad to atļāvuši ugunsdzēsēji un uzņēmuma vadība.

STOP







UGUNSGRĒKS DUS ĒKĀ:

1. **Nobloķē VISUS degvielas sūkņus ar "STOP" pogu** (uz sienas vai kases sistēmā).

STOP

	AS "VIRŠI-A" DUS "Skrīveri" CIVILĀS AIZSARDZĪBAS PLĀNS	versija: 02.2025
---	---	------------------





2. **Spied uguns aizsardzības sistēmas trauksmes pogu**, ja ugunsgrēka trauksme jau neskan (tā raidīs trauksmi arī apsardzei). 
 3. Norādi klientiem pulcēšanās vietu _____ (saskaņā ar Ugunsdrošības instrukcijā noteikto) un liec uz turieni doties. Pārliecinies, ka labierīcībās neviens neatrodas.
 4. **Ja tas neapdraud veselību un dzīvību, sāciet ugunsgrēka likvidēšanu** ar ugunsdzēsības aparātiem un/ vai ugunsdzēsības pārklājumiem.
 5. **Nekavējoties izsauc ugunsdzēsējus, zvanot uz 112**
 - nosauc nosauc precīzu/viegli saprotamu DUS adresi:
DEGVIELAS UZPILDES STACIJA "VIRŠI", _____
 - īsi pastāsti, kas noticis (kas deg, kur deg), vai ir cietušie,
 - atbildi uz dispečera jautājumiem,
 - nepārtrauc sarunu pirmais un esi sazvanāms – var rasties nepieciešamība sazināties atkārtoti.
 6. **Atslēdz elektrības padevi (IEVADS)** visai DUS galvenajā elektrības skapī vai elektrības ievadā.
 7. **Slēdz DUS teritoriju – iebrauktuvi/izbrauktuvi** ar norobežojošo lentu, brīdinājuma konusie.
 8. Ja ugunsgrēku nav iespējams dzēst vai neizdodas to likvidēt, pašam(-iem) **doties uz drošu pulcēšanās vietu** – ja norādītā pulcēšanās vieta konkrētajā situācijā nav droša, doties tālāk no apdraudējuma (tālāk no rezervuāriem un gāzes baloniem, nelabvēlīga vēja virziena gadījumā).
 9. **Atrodies drošā vietā, veic apziņošanu saskaņā ar apziņošanas shēmu ārkārtas situācijā** (pirmspēdējā lapā). 
 10. **Sagaidot ugunsdzēsējus, norādi tuvāko ūdens ņemšanas vietu:** _____ (saskaņā ar Ugunsdrošības instrukciju) **un informē** par objekta specifiku (ja iespējams – informē par aptuveno degvielu atlikumu un izvietojumu).
 11. **Rīkojies saskaņā ar ugunsdzēsēju norādījumiem.**
 12. Pēc ugunsgrēka likvidēšanas un situācijas normalizēšanās aizpildi veidlapu **"Negadījuma akts"**. DUS vadītājs, pie pirmās iespējas, aktu reģistrē elektroniski JIRA Palīdzības portālā 
 13. **Atsākot DUS darbu**, par to ziņot "Virši" Klientu servisam 65 506 555.
 14. Medijiem un citiem interesentiem komentārus atļauts sniegt tikai Mārketinga daļai!
- DUS darbību atļauts atsākt tikai pēc tam, kad to atļāvuši ugunsdzēsēji un uzņēmuma vadība.

LIELA DEGVIELAS NOPLŪDE (VAIRĀK PAR 10 LITRIEM):

Ja noplūdi nav iespējams likvidēt pašu spēkiem, neiesaistot operatīvos dienestus, un tas apdraud DUS darbību, apkārtējos un iespējams vides piesārņojums, tad:

1. **Nobloķē VISUS degvielas sūkņus ar "STOP" pogu** (uz sienas vai kases sistēmā). STOP
2. **Nekavējoties izsauc ugunsdzēsējus, zvanot uz 112**
 - nosauc precīzu/ viegli saprotamu DUS adresi:
DEGVIELAS UZPILDES STACIJA "VIRŠI", _____
 - īsi pastāsti, kas noticis (kāda degviela un cik daudz noplūdusi),
 - atbildi uz dispečera jautājumiem,



	AS "VIRŠI-A" DUS "Skrīveri" CIVILĀS AIZSARDZĪBAS PLĀNS	versija: 02.2025
---	---	------------------

- nepārtrauc sarunu pirmais un esi sazvanāms – var rasties nepieciešamība sazināties atkārtoti.
- 3. **Atslēdz strāvu visām elektroiekārtām, kuras atrodas noplūdes zonā un tuvākajiem objektiem** (skaties elektrosadales shēmu un/vai marķējumu uz drošinātājiem).
- 4. **Izsauc apsardzi – spied** apsardzes trauksmes pogu. 
- 5. **Norobežo degvielas noplūdes laukumu** (izmanto brīdinājuma konusus un/vai norobežojošo lentu).
- 6. **Slēdz DUS teritoriju – iebrauktuvi/izbrauktuvi** ar norobežojošo lentu, brīdinājuma konusiem.
- 7. Kopā ar apsardzi nepieļaujiet jebkāda autotransporta iebraukšanu un automašīnas dzinēju iedarbināšanu degvielas noplūdes zonā. **Ievērot īpašu piesardzību, ja noplūdis benzīns, jo šajā zonā ir izveidojusies paaugstināta sprādzienbīstamības koncentrācija!**
- 8. Ja ir cietuši cilvēki, **izsauc neatliekamo medicīnisko palīdzību – 113 vai 112.** 
- 9. **Veic apziņošanu saskaņā ar apziņošanas shēmu ārkārtas situācijā** (pirmspēdējā lapā). 
- 10. **Rīkojies saskaņā ar ugunsdzēsēju norādījumie.**
- 11. Pēc ārkārtas situācijas likvidēšanas un situācijas normalizēšanās aizpildi veidlapu **"Negadījuma akts"**. DUS vadītājs, pie pirmās iespējas, aktu reģistrē elektroniski JIRA Palīdzības portālā. 
- 12. **Atsākot DUS darbu**, par to ziņot "Virši" Klientu servisam 65 506 555.
- 13. Medijiem un citiem interesentiem komentārus atļauts sniegt tikai Mārketinga daļai!
DUS darbību atļauts atsākt tikai pēc tam, kad to atļāvuši ugunsdzēsēji un uzņēmuma vadība.

GĀZES NOPLŪDE: AUTOGĀZE, CNG, APKURES KATLS, GĀZES BALONI:

Vienmēr svarīgākais ir cilvēka dzīvība. Ja zonā ir redzama noplūde, zvanīt 112 un evakuēt DUS telpas un teritoriju. 

Sajūtot gāzes specifisko aromātu (pievienoto odorantu), veicīgi jācenšas noskaidrot gāzes noplūdes avotu un jānovērš bīstamība.

1. **Ja noplūst autogāze (LPG)** no spiedvertnes vai uzpildes iekārtas:
 - **noblokē** autogāzes (LPG) sūkni uz iekārtas un kases sistēmā,
 - **izslēdz** galveno gāzes elektrības ievadu (skaties elektroskapja shēmu),
 - **atslēdz** strāvu visām elektroiekārtām, kuras atrodas noplūdes zonā un tuvākiem objektiem,
 - spēcīgas noplūdes gadījumā lēnām noslēdz ventiļus saskaņā ar **"AGUS avārijas rīcības karti"** un/vai nostatus no iekārtas sazinies ar **"Virši" Tehnisko daļu 28 666 698** un "Virši" Klientu servisu 65 506 555. 
2. **Ja noplūst saspīstā dabasgāze (CNG)** no uzpildes iekārtas vai CNG mājas:
 - nostatus no iekārtas **sazinies** ar atbildīgo personu par gāzes saimniecību (skati pēdējā lapā 9. kontaktinformāciju) un seko viņa norādījumiem vai **"Virši" Tehnisko daļu 28 666 698.** 
3. **Ja noplūst dabasgāze** no gāzes apkures katla:
 - **noslēdz gāzes ventiļi**, mūsu DUS ir 2 varianti – ventīlis atrodas zem paša apkures katla vai arī grīdas līmenī, apkures katla telpā (dažām DUS – ārpusē, pie katlu

	AS "VIRŠI-A" DUS "Skrīveri" CIVILĀS AIZSARDZĪBAS PLĀNS	versija: 02.2025
---	---	------------------

telpas durvīm),

- **atver visas iespējamās durvis, logus un nostiprini tos** (nodrošini pret logu, durvju aizciršanos), lai telpa maksimāli vēdinātos, tādējādi neveidojot sprādzienbīstamu vidi,
- atrodoties ārpus katlu telpas, **sazinies ar "Virši" Tehnisko daļu 28 666 698** un "Virši" Klientu servisu 65 506 555.



4. Ja konstatēta gāzes noplūde no gāzes balona:

- ja iespējams – **pārbaudi**, vai vārstulis un noslēdzošais uzgrieznis ir stingri aizgriezti,
- ja gāze turpina noplūst, zvani gāzes balonu **servisa/avārijas dienestam – 800 004 04**,
- ja noplūde ir spēcīga, **zvani 112**.



5. VISOS GĀZES NOPLŪDES GADĪJUMOS NOROBEŽO ZONU AP NOPLŪDES VIETU VISMĀZ 10 PLATU SOĻU ATTĀLUMĀ, VĒJA VIRZIENĀ (bezvēja gadījumā – vismaz 10 platu soļu rādiusā ap noplūdes vietu).

6. UZMANĪBU! Gāzes noplūdes/ norobežotajā zonā **kategoriski aizliegts** lietot atklātu liesmu, smēķēt, iedarbināt automašīnu, aizcirst durvis, ieslēgt un izslēgt elektroiekārtas, runāt pa mobilo tālruni – gāzes aizdedzināšanai pietiek ar dzirksteli un statisko izlādi!

7. Kamēr noplūdes iemesls nav atklāts un novērsts, aizliegts veikt autogāzes (LPG)/saspīestās dabasgāzes (CNG) uzpildi automašīnās, lietot gāzes apkures katlu, pārdod vai apmainīt gāzes balonus.

STOP

8. Nepieciešamības gadījumā jāpārtrauc visas DUS darbība, kamēr noplūdes cēlonis nav novērsts – tādā gadījumā sazinies ar "Virši" Tehnisko daļu 28 666 698 un Klientu servisu 65 506 555.



9. Veic apziņošanu saskaņā ar apziņošanas shēmu ārkārtas situācijā (pirmspēdējā lapā).

10. Ja noplūst dabasgāze (CNG, gāzes apkures katls), zvani arī gāzes avārijas dienestam uz 114 un 112!

11. Slēdz DUS teritoriju – iebrauktuvi/izbrauktuvi ar norobežojošo lentu, brīdinājuma konusiem.

12. Līdz ko ārkārtas situācija novērsta, aizpildi veidlapu "Negadījuma akts". DUS vadītājs, pie pirmās iespējas, aktu reģistrē elektroniski JIRA Palīdzības portālā.



13. Atsākot DUS darbu, par to ziņot "Virši" Klientu servisam 65 506 555.



14. Medijiem un citiem interesentiem komentārus atļauts sniegt tikai Mārketinga daļai! DUS darbību atļauts atsākt tikai pēc tam, kad to atļāvis gāzes avārijas dienests un uzņēmuma vadība.

TELEFONA NUMURI, APZIŅOŠANAS SHĒMA ĀRKĀRTAS SITUĀCIJĀ:

(nomaināmas lapas)



AS "VIRŠI-A" DUS "Skrīveri" CIVILĀS AIZSARDZĪBAS PLĀNS

versija: 02.2025

7. Ar sadarbības institūciju noslēgtā līgumu kopija, ja avārijas ierobežošanai vai likvidēšanai paredzēts piesaistīt citu institūciju resursus

SADARBĪBAS LĪGUMS Nr. VE-01/2016

Rīgā,

2016. gada 30. septembrī

Akciju sabiedrība "VIRŠI-A", reģistrācijas Nr.40003242737, turpmāk tekstā saukta PASŪTĪTĀJS, kuru saskaņā ar statūtiem pārstāv valdes priekšsēdētājs Jānis Riekstiņš, no vienas puses, un SIA "EMENDO consulting", reģistrācijas Nr.40203010304, turpmāk tekstā saukta IZPILDĪTĀJS, ko saskaņā ar Statūtiem pārstāv valdes loceklis Aigars Miemis, no otras puses, bet abi kopā turpmāk tekstā – Puses, noslēdza šo līgumu par sekojošo:

1. Līguma priekšmets

- 1.1. IZPILDĪTĀJS aņņemas ar saviem spēkiem un materiāliem visā Latvijas Republikas teritorijā PASŪTĪTĀJA norādītajos objektos nodrošināt ar vides prasību izpildi, reaģēšanu degvielas noplūdes gadījumos, bīstamo atkritumu apsaimniekošanu un ar būvniecību saistītus pakalpojumus:
 - 1.1.1. lietus notekūdens sistēmas tīrīšanu degvielas uzpildes stacijās un naftas bāzēs, t. sk. pēc nepieciešamības filtrējošo elementu nomainīšanu, eļļas separatoru kalibrēšanu;
 - 1.1.2. bioloģisko attīrīšanas iekārtu apkopi degvielas uzpildes stacijās;
 - 1.1.3. bīstamo atkritumu apsaimniekošanu un utilizāciju;
 - 1.1.4. piesārņoto objektu izpēti un sanācības darbu izpildi;
 - 1.1.5. lietus notekūdens sistēmu tehnisko apsekošanu, jaunu vai rekonstruējamo notekūdens attīrīšanas iekārtu projektēšanu un būvniecību;
 - 1.1.6. reaģēšanu degvielas noplūžu gadījumos un avārijas sekū novēršanu degvielas uzpildes stacijās vai citās vietās Latvijas Republikas teritorijā; papildus pakalpojumus (ģeocoloģiskās izpētes, gruntsūdens monitoringa aku ierīkošanu, ģeodēziskos uzmērījumus, vides konsultācijas, PASŪTĪTĀJA interešu pārstāvība reģionālajās vides pārvaldēs u.c.)
 - 1.1.7.
 - 1.2. PASŪTĪTĀJS aņņemas pieņemt šos pakalpojumus un izpildīt darbus, kā arī samaksāt par tiem noteikto cenu, ja to kvalitāte atbilst šī līguma un normatīvo aktu prasībām.
 - 1.3. Šī līguma 1.1.punktā un tā apakšpunktos minētos darbus un darbu apjomus IZPILDĪTĀJS iepriekš saskaņo ar Pasūtītāja Pilnvaroto personu vai noslēdz papildu vienošanos par katru konkrēto darbu. Izpildītājs darbus veic normatīvajos aktos noteiktajā kārtībā saskaņā ar līguma pielikumā Nr.1 noteiktajiem izceļojumiem.
- #### 2. Darbu izmaksas un norēķinu kārtība
- 2.1. IZPILDĪTĀJS piestāda rēķinu reizi mēnesī līdz nākamā mēneša 15. datumam par iepriekšējā mēnesī faktiski izpildītajiem darbiem vai, pēc rakstiskas vienošanās ar PASŪTĪTĀJA pilnvaroto personu, par katru konkrēto objektu.
 - 2.2. PASŪTĪTĀJS samaksā ne vēlāk kā 10 (desmit) dienu laikā pēc izpildīto darbu pieņemšanas un/vai IZPILDĪTĀJA izmaksūtā maksājuma dokumenta (rēķina) saņemšanas.

- 2.3. IZPILDĪTĀJS aņņemas savlaicīgi pēc sniegtā pakalpojuma, izrakstīt un nosūtīt Pasūtītājam rēķinu par šajā Līgumā noteiktajiem un sniegtajiem pakalpojumiem. Elektroniskās formas rēķinu Pasūtītājs ir tiesīgs pieņemt un apmaksāt, ja rēķinam ir drošs elektroniskais paraksts Elektronisko dokumentu likuma izpratnē. Elektroniskās formas rēķins tiek nosūtīts uz Pasūtītāja norādīto e-pastu - birojs@virsia.lv - un ir derīgs bez paraksta.
 - 2.4. PASŪTĪTĀJS samaksā, pārskaitot naudu uz IZPILDĪTĀJA rēķinā uzrādīto bankas kontu.
- #### 3. Līguma darbības laiks.
- 3.1. Līgums stājas spēkā no līguma parakstīšanas brīža un darbojas līdz 2017. gada 31. decembrim.
 - 3.2. Par līguma priekšlaicīgu izbeigšanu ieinteresētajai pusei jāinformē otrs līguma slēdzējs vismaz 30 (trīsdesmit) dienas iepriekš rakstiskā veidā.
 - 3.3. Ja neviena no Pusēm nav informējusi otru Pusi par Līguma izbeigšanu, šis līgums automātiski pagarinās uz katru nākamā gadu.
- #### 4. IZPILDĪTĀJA tiesības un pienākumi
- 4.1. Šī līguma ietvaros rūpīgi, kvalitatīvi un savlaicīgi izpildīt visus darbus – patstāvīgi, ar saviem darba rīkiem, ierīcēm (mehāniskiem un instrumentiem), ar saviem materiāliem, izmantojot savas profesionālās iemaņas. Ja nepieciešams, IZPILDĪTĀJS uzaicina šajā līgumā paredzēto darbu izpildei apakšuzņēmējus, vai/ un citus kvalificētus speciālistus, tos pilnībā apmaksājot ar saviem līdzekļiem. Apakšuzņēmēju pieaicināšana neatbrīvo IZPILDĪTĀJU no atbildības par šī līguma izpildi un kvalitāti, kopumā vai kādā no daļām, kā arī neuzliek PASŪTĪTĀJAM papildus pienākumus un saistības.
 - 4.2. Pēc PASŪTĪTĀJA pieprasījuma, pārstāvēt PASŪTĪTĀJA intereses attiecībā ar Latvijas Republikas Valsts vides dienesta Reģionālajām vides pārvaldēm un citām vides aizsardzības iestādēm vai ieinteresētām institūcijām.
 - 4.3. IZPILDĪTĀJS aņņemas ievērot un nodrošināt šādu reaģēšanas kārtību neparedzamas degvielas noplūdes konstatēšanas gadījumā:
 - 4.3.1. Pārstāvja ierašanās objektā Rīgā - 4 stundu laikā no izsaukuma saņemšanas brīža;
 - 4.3.2. Pārstāvja ierašanās objektā pārējā Latvijas Republikas teritorijā - 8 stundu laikā no izsaukuma saņemšanas brīža;
 - 4.3.3. Reaģēšanas laikus var mainīt pusēm par to vienojoties izsaukuma laikā.
 - 4.4. Ja kādā objektā apsekošanas laikā tiek konstatētas neatbilstības normatīvo aktu prasībām, IZPILDĪTĀJS veic darbības to novēršanai, kas iepriekš tiek saskaņotas ar PASŪTĪTĀJA pilnvaroto personu.
 - 4.5. Izpildot darbus, saskaņā ar šī līguma noteikumiem, IZPILDĪTĀJS ir pilnā mērā atbildīgs un Izpildītāja darbinieki stingri ievēro darba un vides aizsardzības, drošības tehnikas, ugunsdrošības un eksplozijdrošības, kā arī citus Latvijas Republikā spēkā esošos obligātos noteikumus, normatīvus un normas, kas reglamentē uz šī līguma pamata uzdotos darbu izpildi.
 - 4.6. IZPILDĪTĀJS garantē, ka izpildāmos darbus darīs atbilstoši kvalificēts darbspēks, attiecīgajā sfērā reģistrēts, akreditēts vai licenzēts uzņēmums, izmantotais iekārtas, to rezerves daļas vai materiāli atbilst to paredzētajam pielietojumam un prasībām, kas ir spēkā Latvijas Republikā un ko izvirzījuši iekārtu izgatavotāji.

- 4.7. Gadījumā, ja šī līguma darbības laikā IZPILDĪTĀJAM kļūst zināms un/vai jāzina, sakarā ar veicamo darbu specifiku un IZPILDĪTĀJA profesionālajām iemaņām, par jaunajiem noteikumiem un/vai normām, kas attiecināmas uz šī līguma priekšmetu, kas savukārt ietekmēs veicamo darbu kvalitāti, IZPILDĪTĀJAM nekavējoties rakstiski jābrīdina par šādiem apstākļiem PASŪTĪTĀJS, līdz ar ko Puses savstarpēji vienojas par turpmākajām darbībām šī līguma ietvaros.
- 4.8. Saskaņošanas kārtībā IZPILDĪTĀJS aņņemas atskaitīties PASŪTĪTĀJAM par darbu izpildes gaitu, nodrošināt izpildīto darbu dokumentāru noformēšanu un nodošanu PASŪTĪTĀJAM saskaņā ar šī līguma noteikumiem. Pēc darbu izpildes nodot PASŪTĪTĀJAM dokumentāciju, ko tas saņēmis saistībā ar līgumā paredzēto darbu izpildi.
- 4.9. Neizpaust darba rezultātā PASŪTĪTĀJA objektos iegūto informāciju, kā arī PASŪTĪTĀJA plānus un komercnoslēpumus trešajām personām bez PASŪTĪTĀJA rakstiskas piekrišanas.
- 4.10. Izpildot darbus, garantēt, ka personāls izmanto individuālas aizsardzības līdzekļus, iekārtas un instrumentus, kas ir darba kārtībā, apģērbus, kurš ir tīrs, izpildāmajiem darbiem piemērots un uz kura skaidri norādīta personāla piederība servisa uzņēmumam, autotransportu, kas ir tīrs un atrodas labā tehniskā stāvoklī.
- 4.11. IZPILDĪTĀJAM ir pienākums ne vēlāk kā 24 stundu laikā paziņot PASŪTĪTĀJA pilnvarotajai personai uz e-pasta adresi, ja, IZPILDĪTĀJAM izpildot darbus PASŪTĪTĀJA objektā, ir noticis negadījums, kas radījis vai varējis radīt daudzus personu dzīvībai vai apkārtejai vidi;
- 4.12. IZPILDĪTĀJS katrā mēneša piecpadsmitajā dienā PASŪTĪTĀJA pilnvarotajai personai iesniedz parakstīšanai atskaiti par kopējo izpildīto darbu apjomu PASŪTĪTĀJA objektos iepriekšējā mēnesī.
- 4.13. IZPILDĪTĀJS sagatavo PASŪTĪTĀJAM rēķinu elektroniskā veidā atbilstoši likuma „Par pievienotās vērtības nodokli” nosacījumiem, kas pamatots ar šī līguma 4.12. punktā minēto atskaiti, un nosūta to elektroniski uz PASŪTĪTĀJA pilnvarotās personas e-pasta adresi.
- 4.14. IZPILDĪTĀJS nodrošina servisa pakalpojumus 24 (divdesmit četras) stundas diennaktī bez brīvdienām. IZPILDĪTĀJS aņņemas ierasties PASŪTĪTĀJA objektā 8 (astoņu) stundu laikā pēc izsaukuma saņemšanas pa telefona numuru 29128476 un/vai 26668334, ja tas apdraud tās darbību vai rada bīstamību vidi.

5. PASŪTĪTĀJA pienākumi

- 5.1. Nodrošināt IZPILDĪTĀJU ar līguma izpildei nepieciešamajiem dokumentiem, ja IZPILDĪTĀJS to rakstiski (e-pasts) pieprasījis, kā arī citu darba veikšanai nepieciešamo informāciju (kā rakstisko, tā arī mutisko) par objektu, tā darba specifiku un citiem apstākļiem, kuri var ietekmēt veicamo darbu rezultātus.
- 5.2. Apmaksāt IZPILDĪTĀJAM iesniegtos rēķinus par padarītajiem darbiem 10 (desmit) dienu laikā pēc to saņemšanas.
- 5.3. Apmaksāt IZPILDĪTĀJA diskusīves, gadījumā ja PASŪTĪTĀJA vainas dēļ nav iespējama notekūdeņu sistēmas tīrīšana, izpētes vai būvniecības darbi iepriekš saskaņotajā laikā.
- 5.4. Nekavējoties ziņot IZPILDĪTĀJAM par traucējumiem objekta iekārtu darbībā.
- 5.5. Nodrošināt brīvu pieeju objektam vai tā iekārtām, kurām nepieciešamas apkopes, vides kvalitātes izpētes vai būvniecības darbi.
- 5.6. PASŪTĪTĀJAM ir tiesības izsaukt IZPILDĪTĀJU 24 (divdesmit četras) stundas diennaktī, ievērojot izsaukšanas kārtību – telefona zvans un e-pasts.



AS "VIRŠI-A" DUS "Skrīveri" CIVILĀS AIZSARDZĪBAS PLĀNS

versija: 02.2025

- 5.7. Notekūdeņu sistēmas apkopes darbu pieņemšanu nodrošina tehniskais direktors, bet ja viņš nav uz vietas, tad tas pilnvaro kādu no PASŪTĪTĀJA personāla, parakstīties IZPILDĪTĀJA pakalpojuma sniegšanas aktā, tūlīt pēc izpildīta darba, tādējādi apliecinot servisa darbinieka ierašanās laiku, izpildīto darbu apjomu, izmantoto rezerves daļu un tam patērēto laiku.
- 5.8. Līgumā paredzētos maksājumus pārskaitīt uz IZPILDĪTĀJA norādīto bankas kontu.
- 6. Līgumslēdzēju pušu atbildība un strīdu izskatīšanas kārtība.**
- 6.1. IZPILDĪTĀJS un PASŪTĪTĀJS, saskaņā ar esošajiem normatīvajiem aktiem, uzņemas materiālu un juridisku atbildību par līgumā paredzēto saistību neizpildi vai nepienācīgu izpildi.
- 6.2. Gadījumā, ja kāda no līgumslēdzējiem pusēm nepilda vai nepienācīgi pilda šī līguma noteikumus, vainīgā Puse pilnībā atlīdzina otrai Pusei radušos tiešos zaudējumus saskaņā ar Latvijas Republikā spēkā esošajiem normatīvajiem aktiem un šo līgumu.
- 6.3. Visus strīdus un domstarpības, kas rodas starp Pusēm sakarā ar šī līguma izpildi, Puses risina pārrunu ceļā. Ja vienošanās netiek panākta, strīdus izskata tiesā saskaņā ar Latvijas Republikā spēkā esošajiem normatīvajiem aktiem.
- 7. Darbu izpildīšanas kārtība un nosacījumi.**
- 7.1. Darbi tiek izpildīti saskaņā ar šī līguma punktiem un līguma papildus vienošanām, pēc darba pabeigšanas tiek sastādīts un abusēji parakstīts pieņemšanas-nodošanas akts.
- 7.2. Plānveida pasākumi katru gadu tiek saskaņoti ar PASŪTĪTĀJA pilnvaroto personu ne vēlāk kā līdz tekošā gada 1. martam.
- 7.3. PASŪTĪTĀJS uz visu šī līguma laiku nozīmē savu pilnvaroto pārstāvi – tehnisko direktoru Raimonda Grolli, kura e- pasta adrese: raimonds.grollis@virsia.lv un/vai raimonds.grollis@gmail.com, mob. tel. 29112800.
- 7.4. IZPILDĪTĀJS, lai risinātu darba gaitā radušos jautājumus no savas puses nozīmē pilnvaroto pārstāvi - Gints Hermanis, mob.tel. 29128476, epasts: info@emendocon.lv.
- 7.5. Gadījumā, ja darbu izpildes gaitā tiek atklāts, ka izpildītais darbs neatbilst kvalitātei, IZPILDĪTĀJAM jānovērs norādītie trūkumi uz sava rēķina un PASŪTĪTĀJA norādītajā laikā.
- 8. Nepārvarama vara (force majeure)**
- 8.1. Neviena no Pusēm netiks uzskatīta par atbildīgu, ja šī līguma nosacījumu izpildi aizkavē vai padara neiespējamu dabas katastrofas, kari, diversijas, streiki, ugunsgrēki, revolūcijas vai jebkurš cits apstāklis ārpus tās Puses kontroles, kuras līgumsaistības tas ietekmē un kuru Puse nav spējīga novērst ar jebkādam saprātīgām tās rīcībā esošām metodēm un centību. Par augstākminēto apstākļu iestāšanos Pusei, kura šo apstākļu dēļ nevar pildīt savas līguma saistības, 5 (piecu) darba dienu laikā rakstiski jāinformē otra Puse.
- 8.2. Gadījumos, ja Pusēm pastāv interese turpināt šī līguma attiecības, šī līguma saistību izpildes termiņš tiek pagarināts, Pusēm par to rakstiski vienojoties. Gadījumā, ja nepārvaramas varas apstākļu iestāšanās dēļ, Puses neredz iespēju turpināt šī līguma attiecības, šis līgums tie pārtrauks pēc Pušu vienošanās, ievērojot šī līguma noteikumus.

9. Līguma grozīšana, papildināšana, pirmstermiņa izbeigšana.

- 9.1. Šis līgums var tikt grozīts, papildināts vai izbeigts pirms termiņa, Pusēm par to iepriekš rakstiski vienojoties.
- 9.2. Gadījumā, ja kāda no līgumslēdzējiem Pusēm nepilda vai nepienācīgi pilda šī līguma noteikumus vairāk kā 30 (trīsdesmit) kalendārās dienas, un nav novērsusi pārkāpumu vai nav uzsākusi pārkāpuma novēršanu 10 dienu laikā no otras Puses rakstveida paziņojuma nosūtīšanas dienas, otrai Pusei ir tiesības vienpusējā kārtībā atkāpties no šī līguma, rakstiski paziņojot par to otrai pusei 5 (piecas) darba dienas iepriekš un pieprasot atlīdzināt zaudējumus normatīvajos aktos noteiktajā kārtībā.
- 9.3. Ja šis līgums tiek izbeigts pirms termiņa:
- 9.3.1. IZPILDĪTĀJS nodod PASŪTĪTĀJAM visu dokumentāciju, kuru viņš saņēmis, lai pildītu saskaņā ar šo līgumu uzņemtās saistības, kā arī dokumentāciju, kas noformēta līgumā minēto darbu izpildes gaitā;
- 9.3.2. PASŪTĪTĀJS samaksā IZPILDĪTĀJAM par faktiski pabeigtajiem darbiem pēc to nodošanas, vadoties pēc šī līguma noteikumiem.

10. Citi noteikumi

- 10.1. Visas izmaiņas un papildinājumi, kas saistīti ar šo līgumu, ir spēkā tikai tadā gadījumā, ja izdarīti rakstveidā un apstiprināti ar Pušu parakstiem;
- 10.2. Gadījumā, ja kāda no Pusēm maina savu juridisko adresi un/vai bankas rekvizītus, tā ne vēlāk kā 5 (piecu) kalendāro dienu laikā pēc izmaiņu veikšanas rakstiski paziņo par to otrai Pusei. Par zaudējumiem, kuri var rasties šī līguma Pusei, sakarā ar šo izmaiņu nesavlaicīgu un nepienācīgu paziņošanu, pilnā apmērā atbild vainīgā Puse.
- 10.3. Visos pārējos šajā līgumā neatrunātajos jautājumos Puses vadās no Latvijas Republikā spēkā esošajiem normatīvajiem aktiem.
- 10.4. Šis līgums sastādīts latviešu valodā uz 7 (septiņām) lappusēm (kopā ar pielikumu) divos autentiskos eksemplāros, no kuriem viens glabājas pie PASŪTĪTĀJA, otrs pie IZPILDĪTĀJA. Puses apliecina, ka tām ir tiesības parakstīt šo līgumu, tām ir visas nepieciešamās pilnvaras un atļaujas slēgt šo līgumu.

11. Pušu juridiskās adreses, rekvizīti un paraksti

PASŪTĪTĀJS	IZPILDĪTĀJS
AS "VIRŠI-A" Kaīna iela 17, Aizkraukle, Aizkraukles pag., Aizkraukles nov., LV 5101 Reģ. Nr. 40003242737 Tēl. 65133677 e-pasts: birojs@virsia.lv Banka: AS „Swedbank” Konts: LV45HABA0551002267358 Kods: HABALV22	SIA "EMENDO consulting" Zāliņa iela 5-26, Rīga, LV-1039 Reģ.Nr: 40203010304 Tēl. 26668334 e-pasts: info@emendocon.lv Banka: AS "Citadele banka" Konts: LV71PARX0017176840001 Kods: PARXLV22
<p>z.v.  J. Riekstiņš</p> 	<p>z.v.  A. Miemīš</p>



AS "VIRŠI-A" DUS "Skrīveri"
CIVILĀS AIZSARDZĪBAS PLĀNS

versija: 02.2025

8. Paaugstinātas bīstamības objekta bīstamo ķīmisko vielu un maisījumu glabātavas shēma

Tvertņu specifikācija				
Nr.	Rūpniecības Nr.	Tilpums	Degviela	Licence
1	1	20m ³	95	IR
2	2	20m ³	98	IR
3	3	20m ³	DD	IR
4	4	20m ³	DD	IR
5	S15446	4,85m ³	Autogāze	IR
6	S15447	4,85m ³	Autogāze	IR
7	-	4m ³	AdBlue	

Sagatavoja:
Jevgeņijs Bogdanovs
26.09.2019

DUS, AGUS TEHNOLOGISKO IEKĀRTU SHĒMA
A/S «VIRŠI-A» LV 40003242737
DUS «SKRĪVERI»
Zemkopības institūts 2a, Skrīveri, LV-5125

DD - Mazā pistole 40l/m

DD - Lielā pistole 120l/m

